

Gartenkatalog 2016

Ideen für Ihren schönen Garten



NOWEBAU

Alles Gute für zu Hause!



Zäune ab Seite 4



Brunnensets auf Seite 47



Ambienteartikel ab Seite 48

Typische Holzmerkmale

Holz ist ein natürlicher Werkstoff mit hervorragenden Eigenschaften, wie z.B. hoher Festigkeit bei guter Elastizität, leichter Bearbeitung und Schallschutz. Wer Natürlichkeit liebt, wird die folgenden Eigenschaften von Holz gern in Kauf nehmen.



1. Quellen und Schwinden / Rissbildung

Holz passt sich der umgebenden Luftfeuchtigkeit an und verändert dadurch sein Volumen. Hier spricht man von Quellen und Schwinden, auch „Arbeiten“ des Holzes. Holz kann tangential zu den Jahresringen bis zu 10% schwinden, radial ist der Wert deutlich geringer und in Längsrichtung sogar zu vernachlässigen.



2. Harzaustritte

Vor allem im ersten Jahr nach Fertigstellung des Produktes kann vereinzelt Harz austreten. Harz wird an der Oberfläche relativ schnell spröde und wittert mit der Zeit von alleine ab. Alternativ kann das ausgehärtete Harz auch abgeschabt werden.



3. Markröhre

In der Mitte eines Stammes befindet sich je nach Alter eine mehr oder weniger ausgeprägte Markröhre. Diese ist zu Lebzeiten des Baumes der Versorgungskanal und wird fälschlicherweise hin und wieder für Fäulnis gehalten.



4. Äste und Maserung

Äste und die natürliche Maserung sind eine charakteristische Eigenschaft des Holzes und unterliegen keinen Einschränkungen. Sie können in Anzahl und Größe stark variieren.



5. Raue Stellen / Fransen

Besonders im Astbereich kann es trotz sorgfältiger Bearbeitung mit scharfen Fräs- und Hobelwerkzeugen immer wieder zu Rauigkeiten kommen. Auch kleine Fransen bei gefasteten Artikeln, wie z.B. Palisaden, lassen sich nicht immer vermeiden und stellen keinen Reklamationsgrund dar.



6. Salzausblühungen

Hierbei handelt es sich um ausgetretenes Harz an der Oberfläche, das durch die Kesseldruckimprägnierung grün/weißlich eingefärbt wurde. Diese kleinen Flecken wittern mit der Zeit von alleine ab oder können meist auch abgewaschen werden.



7. Feine Bohrlöcher

Diese werden meist durch Frischholzinsekten hervorgerufen. Vor der Weiterverarbeitung sterben diese ab und Sie stellen keinerlei Gefahr für angrenzende Bauteile dar.



8. Schimmel und Bläue

Kesseldruckimprägniertes Holz hat verfahrensbedingt eine sehr hohe Feuchtigkeit. Vor allem in der warmen Jahreszeit kann es daher zu Stockflecken und Schimmelbefall kommen. Die lediglich optischen Mängel können meist abgewischt werden oder wittern nach einiger Zeit ab. Schimmel- und Bläuepilze sind nicht holzerstörend und beeinflussen nicht die Festigkeit.



Achtung: Alle Maßangaben sind Nennmaße, weichen von den Effektivmaßen etwas ab.

Bodendielen & Holzelemente Seite

Sichtschutz aus WPC/Alu	4-7, 9
Sichtschutz aus Glas/HPL	8
Sichtschutz/Vorgartenzaun aus Douglasie	10
Sichtschutz aus Lärche	11
Zaunelemente in grau und honigfarben	12
Rankgitter und Bohlenzaun	13
Zaunelemente im Pinienton	14-15
Sichtschutz- & Vorgartenzäune aus Nadelholz	16-19
Sichtschutz aus Weide	20
Kaminholzregal/Mülltonnenbox/Tisch	21
Vorgartenzaun	22-23
Konstruktionsholz/Pfosten/Pfähle	24
Pfostenkappen/Befestigungsmaterial	25
Bodendielen & Zubehör	26-27
WPC-Terrassendielen/Holzfliesen	28
BPC-Terrassendielen u. Zubehör	29
Pergolen	30
Licht im Garten	31



Achtung: Alle Maßangaben sind Nennmaße, weichen von den Effektivmaßen etwas ab.

Metall-/Kunststoffzäune & Zubehör Seite

Schmuckzäune	32
Doppelstabzaun u. Zubehör	33
Sichtschutz/Vorgartenzaun aus Kunststoff	34-37
Geflechtzäune aus Kunststoff	38



Block-/Gewächshäuser, Carports, Überd. Seite

Terrassenüberdachungen, Markisen	39
Carports, Multiports	40
Carports/Pavillon	41
Metall-Gerätehäuser	42
Gartenschuppen	43
Gewächshäuser/Hochbeete	44-45
Blockhäuser	46



Wasser Seite

Brunnen-Sets	47
--------------	----



Ambiente & Sitzgruppen Seite

Strandkörbe	48
Sitzmöglichkeiten	49
Hollywoodschaukel	50
Kissen & Wippliege	50
Sonnenliege	50
Schaukelliegen	51
Seitenmarkise und Zubehör	51
Gartenteichbrücke	51
Doppelmarkise	51
Blumenkästen	52-53



Kinderwelt Seite

Spielgeräte	54
Sandkästen	54-55
Schaukeln	56-57
Spiellandschaften	56-58
Spielsysteme	59
Spielgerätezubehör	60
Rutschen	60
Fallschutzplatten	60



Betonpalisaden, Kamine, Recycling & Stein Seite

Recycling-Produkte	61
Gartenkamine	62
Pflasterzubehör, Mauersteine, Terrassenplatten	63
Pflasterfugenmörtel	64
Pflastervlies/Terrassenfliesen	65
Gartenkanten/Betonpalisaden	66
Mähkanten	66
Granit/Hangsicherung/Mauersteine	67
Gabionen/Säulen/Findlinge	68
Steinmauersystem/Stein-/Splitt-Korb	69
Ziersplitte & Kies	70-71
Stabilisierungsplatten/Rasenkante	72



WPC Zäune – dauerhaft beständig, ohne zu streichen!



JUMBO WPC Zaunfelder in grau mit silberfarbenen Metallpfosten und Alu-Aufsatzleiste als Zubehör.



Farbton Antrazit



Farbton Bangkirai

Nr.	Artikel	Maße (B x H)	Art.-Nr. Grau	Art.-Nr. Anthrazit	Art.-Nr. Bangkirai	Preis
1	Dichtzaun	180 x 180 cm	16/001	16/002	16/003	159,00 €
2	Dichtzaun, schmal	95 x 180 cm	16/004	16/005	16/006	119,00 €
3	Dichtzaun-Anschluss	74 x 180/90 cm	16/007	16/008	16/009	129,00 €
Zubehör, universal						
	WPC-Pfosten	8,4 x 8,4 x 100 cm	16/010	16/011	16/012	29,95 €
	WPC-Pfosten	8,4 x 8,4 x 200 cm	16/013	16/014	16/015	49,90 €
4	Träger für WPC Pfosten, zum Einbetonieren		16/016	16/016	16/016	21,95 €
5	Träger für WPC Pfosten, zum Aufschrauben		16/017	16/017	16/017	21,95 €
6	L-Stein Montage Adapter, zum Aufschrauben		16/018	16/018	16/018	21,95 €
7	Elementhalter-Set, 8 Stück		16/019	16/019	16/019	17,95 €
8	Aufsatzleiste Alu schmal, 3,5 x 180 cm		16/020	16/020	16/020	24,90 €
	MS-Polymer-Kleber (o. Abb.), für 8, 290 ml		16/021	16/021	16/021	12,95 €
	Pfostenkappe 90 (o. Abb.), Edelstahl		16/022	16/022	16/022	9,95 €

Passende Tore finden Sie auf Seite 5

Schlichte Eleganz – ganz nachhaltig

Robust, streichfrei und dauerhaft farbig

JUMBO WPC vereint Tradition, Eleganz und Technologie auf höchstem Niveau. Das Grundmaterial ist eine Mischung aus Naturfasern und Kunststoff, das zu sehr stabilen, verwitterungsfreien und pflegeleichten Zaunelementen konstruiert wird. Die farbigen Kunststoff-Anteile im WPC Gemisch sorgen für hohe Festigkeit und eine gleichmäßige Materialfarbe.



Material: WPC
Profile (A): 10 x 115 mm edelstahlverschraubt
Querleisten (B):
 WPC: 16 x 100 mm
 ALU: 15 x 90 mm

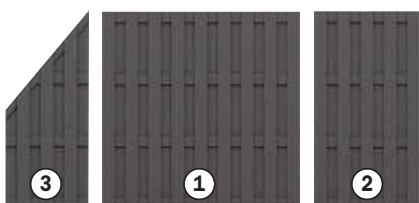

Ausführung: Jumbo WPC im Farbton Anthrazit

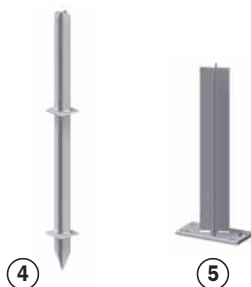

L-Stein Montage-Adapter

Stahl, feuerverzinkt, 160 x 160 x 80 mm
 Stärke: 10 mm, inklusive vier Schrauben
 10 x 20 mm, U-Scheiben, vier Abdeckkappen



(*Für den mobilen Internetzugang via Smartphone können Kosten entstehen.)

4 Sichtschutz aus WPC

JUMBO WPC ALU Design-Zäune – Sichtschutz pflegeleicht



JUMBO WPC ALU-Design in sand mit silberfarbenen Metallpfosten und Alu-Aufsatzleiste (8) als Zubehör.

WPC Materialinfo

WPC basiert auf den Rohmaterialien Naturfasern und Kunststoff und hat deren natürliche Eigenschaften. Es kann sich bei Temperaturschwankungen, Staunässe und ungleichmäßiger Bewitterung je nach Stärke verziehen, Wasserflecken bekommen und altern.

Vorteile gegenüber Holz:

- es kommt in der Regel nicht zur Bildung von Rissen und Splintern.
- WPC ist extrem lange haltbar.
- Streichfrei! Nach etwa einem Jahr Bewitterung wird der gewünschte gleichmäßigere Zielfarbtön (ca. 10-15 % heller als nach Herstellung) erreicht, der nicht mehr nachgestrichen werden muss.
- Bearbeitung mit gängigen Holzbearbeitungswerkzeugen möglich.

Pflegehinweis:

Fleckenbildung auf der Oberfläche kann z. B. durch das schnelle Kondensieren von Wasser oder durch Schmutz- und Staubrückstände, die durch Regen angefeuchtet werden und nach dem Trocknen fleckenartige Rückstände hinterlassen, verursacht werden. Diese Rückstände entfernen Sie mit Haushaltsreinigern auf Essigbasis. Tipp: Verwenden Sie warmes Wasser und einen harten Schrubber. Mit Wasser abspülen!

Lagerung und Aufbau wie Holzäzune:

Beachten Sie bitte zwingend auch die Hinweise zur sachgemäßen Lagerung Ihrer Zäune bis zur Montage, die jeder Transport-Verpackung anhängt!

www.traumgarten.de

ZAUN
ONLINE-
PLANER

AUFBAU-
VIDEO

AUFBAU-
HILFE



JUMBO WPC ALU-Design:

Die Querriegel, 15 x 90 mm; aus Aluminium geben der Serie einen besonders eleganten Ausdruck. Wählen Sie aus Zaunelementen in den Farben sand und anthrazit.

TIPP: Die Aufsatzleiste aus Aluminium (8, siehe Zubehör) komplettiert den harmonischen Gesamteindruck und schützt das Material gleichzeitig vor Verzug und Staunässe.

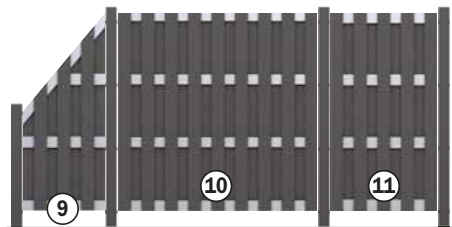

Ausführung: ALU-Design im Farbton Anthrazit

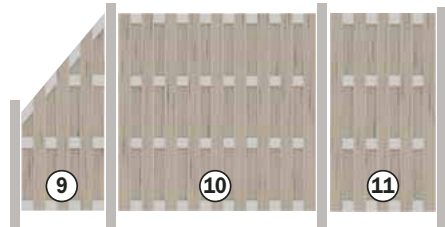

Ausführung: ALU-Design im Farbton Sand



Zaunelemente

Nr.	Artikel	Maße (B x H)	Preis Art.-Nr. Anthrazit	Preis Art.-Nr. Sand
9	Dichtzaun-Anschluss	74 x 180/90 cm	139,00 € 16/023	169,00 € 16/024
10	Dichtzaun	180 x 180 cm	199,00 € 16/025	199,00 € 16/026
11	Dichtzaun, schmal	95 x 180 cm	129,00 € 16/027	149,00 € 16/028

NEUHEIT
2016

Metallpfosten

Nr.	Artikel	Maße	Art.-Nr. Silber	Art.-Nr. Anthrazit	Preis
12	Pfosten, zum Aufschrauben	7 x 7 x 105 cm	16/029	16/030	49,90 €
12	Pfosten, zum Aufschrauben	7 x 7 x 195 cm	16/031	16/032	69,90 €
	Pfosten, zum Einbetonieren	7 x 7 x 150 cm	16/033	16/034	49,90 €
	Pfosten, zum Einbetonieren	7 x 7 x 240 cm	16/035	16/036	69,90 €

NEUHEIT
2016

Tore und Doppeltore

Nr.	Artikel	Maße	Art.-Nr. Grau	Art.-Nr. Anthrazit	Art.-Nr. Bangkirai	Art.-Nr. Sand	Preis
13	Einzeltor	98 x 180 cm	16/037	16/038	16/039		399,00 €
13	Einzeltor mit ALU-Riegel	98 x 180 cm		16/287		16/040	449,00 €
	Doppeltor auf Maß	max. 364,5 x 179,0 cm	16/041	16/042	16/043	16/044	1.998,00 €
14	Torpfosten, 2er-Set, Metall, 8 x 8 x 255 cm, Silber		16/045	16/045	16/045	16/045	199,00 €
	Torpfosten, 2er-Set, Metall, 8 x 8 x 255 cm, Anthr.		16/046	16/046	16/046	16/046	199,00 €
15	Drückergarnitur, Edelstahl-optik, aus Aluminium		16/047	16/047	16/047	16/047	75,90 €
	Drücker-Wechselgarnitur, Edelstahl-optik		16/286	16/286	16/286	16/286	75,90 €

NEUHEIT
2016

Pfosten TIPP:

Metallpfosten für alle JUMBO WPC Zäune

7 x 7 cm, gefertigt aus 2 mm starkem Metall, feuerverzinkt und pulverbeschichtet in silbermetallic und anthrazit.

Die Längen 105 und 195 cm zum Aufschrauben sind mit angeschweißter Bodenplatte (80 x 160 mm) für vier Schrauben versehen. Das spart den Pfostenträger!

Verfügbare Längen, Art.-Nr. und Preise siehe obige Tabelle.

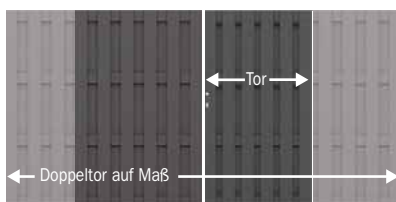

JUMBO WPC Tore bestehen aus eloxierten Metallrahmen mit einer Verkleidung aus WPC Profilen. Sie beinhalten den Beschlagsatz und ein Einsteckschloss mit drehbarer Falle (Anschlag DIN links/rechts möglich). Die passende Drückergarnitur (15) erhalten Sie separat. Die Tore sind bereits werksseitig mit der Alu-Aufsatzleiste versehen.

Torpfosten: Die Tore sind aufgrund ihrer Stabilität und ihres Gewichts nicht zur Montage an den „normalen“ WPC oder Metallpfosten geeignet. Wir empfehlen die besonders stabilen, feuerverzinkten, und pulverbeschichteten Metall-Torpfosten (inklusive angeschweißter Toraufhängung und „Durch-Rutsch-Schutz“). Sie müssen die Torpfosten nur einbetonieren und feinjustieren – das spart Montagezeit!

Drückergarnitur: (15) aus Aluminium, beschichtet in Edelstahl-Optik, inklusive zwei Langschilder mit Klinken, Vierkantstift und Schrauben.



Vorteile:

- stabil und schlank
- ohne Bodenanker zu montieren
- inkl. Kappen

SYSTEM WPC – Sichtschutz pflegeleicht



SYSTEM WPC Zaunfelder im Farbton Sand mit Glas-Dekorprofilen DELTA in 30 cm Höhe.

Trendiger Sichtschutz aus WPC, ALU, GLAS und HPL – frei kombinierbar

SYSTEM WPC und SYSTEM ALU lösen alle Breiten- und Höhenprobleme bei der Garteneinfriedung und Terrassenabgrenzung, denn Höhe und Breite der Zaunfelder sind variabel. Darüber hinaus bieten Dekorprofile aus Edelstahl oder Sicherheitsglas die Möglichkeit zur individuellen Gestaltung. Das Tolle: Die WPC und ALU Zaunfelder lassen sich auch mit SYSTEM GLAS und HPL Elementen zu attraktiven Zaananlagen kombinieren.

Montage:

Die WPC/ALU Profile in die stabilen Hohlkammerpfosten schieben und ineinander stecken. Profil-Abschlussleisten sorgen für Stabilität und einen harmonischen Abschluss.



Sehr einfache Planung: Gut beraten ist schon fast halb fertig. Fragen Sie uns!

Schaffen Sie Individualität in Ihrem Garten Zaunfelder aus WPC

SYSTEM WPC

Wählen Sie ein WPC Zaunfeld-Set (1a/1b) in Ihrer Wunschfarbe, bestehend aus 12 Einzelprofilen und zwei Profil-Abschlussleisten (oben/unten) in Anthrazit oder Silber. Die Zaunfelder sind in der Breite kürzbar!

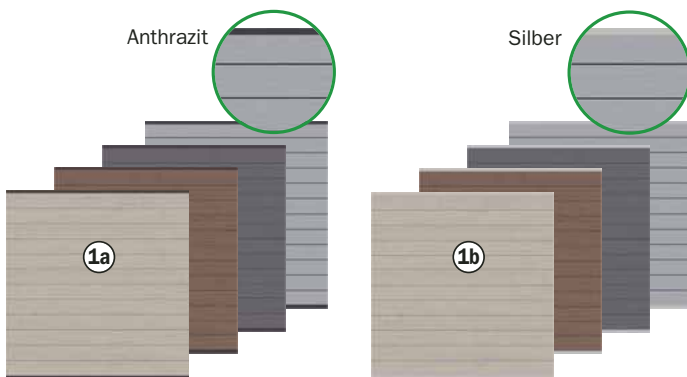

Nr.	Artikel	Maße (BxH)	Preis Art.-Nr. Sand	Preis Art.-Nr. Mandel	Preis Art.-Nr. Anthrazit	Preis Art.-Nr. Grau
	WPC ZAUNFELD-SET inkl. Profil-Abschlussleisten					*
1a	Profil-Abschlussleisten in anthrazit	178 x 183 cm	219,00 € 16/048	219,00 € 16/049	199,00 € 16/050	199,00 € 16/051
1b	Profil-Abschlussleisten in silber	178 x 183 cm	219,00 € 16/052	219,00 € 16/053	199,00 € 16/054	199,00 € 16/055

(Einzel- und Doppeltore auf Anfrage lieferbar)



SYSTEM WPC XL

Zaunfeld-Set: 6 hohe Einzelprofile und zwei Profil-Abschlussleisten (oben/unten). Die XL Profile sind doppelt so hoch wie die „normalen“ WPC Profile. Die Zaunfläche wirkt angenehm ruhig.

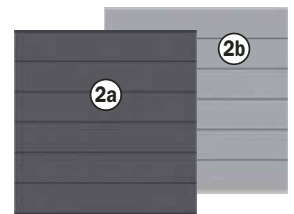

Nr.	Artikel	Maße (BxH)	Preis Art.-Nr. Anthrazit	Preis Art.-Nr. Grau
	WPC XL ZAUNFELD-SET inkl. Profil-Abschlussleisten		*	*
2a	Profil-Abschlussleisten in anthrazit	178 x 183 cm	199,00 € 16/056	
2b	Profil-Abschlussleisten in silber	178 x 183 cm		199,00 € 16/057

SYSTEM WPC Platinum

Zaunfeld-Set: 12 Einzelprofile und zwei Profil-Abschlussleisten (oben/unten). Die neuen PLATINUM Profile sind durch eine zusätzliche Ummantelung fleckenresistenter und wasserabweisender als herkömmliche WPC Profile.



Nr.	Artikel	Maße (BxH)	Preis Art.-Nr. Grau	Preis Art.-Nr. Braun
	WPC PLATINUM ZAUNFELD-SET inkl. Profil-Abschlussleisten		*	*
3a	Profil-Abschlussleisten in silber	178 x 183 cm	249,00 € 16/058	
3b	Profil-Abschlussleisten in anthrazit	178 x 183 cm		249,00 € 16/059

* Verfügbar: ca. April 2016

Zum Zaunplaner:



SYSTEM ALU – Zubehör – Sichtschutz pflegeleicht



ALU CLASSIC Zaunfelder im Farbton Silber mit Edelstahl-Dekorprofil GAMMA in 15 cm Höhe.



ALU CUBE Zaunfelder und Metallpfosten im Farbton Anthrazit

Zaunfelder aus ALU

SYSTEM ALU

Zaunfeld-Set: 12 Einzelprofile und gleichfarbige Profil-Abschlussleisten.

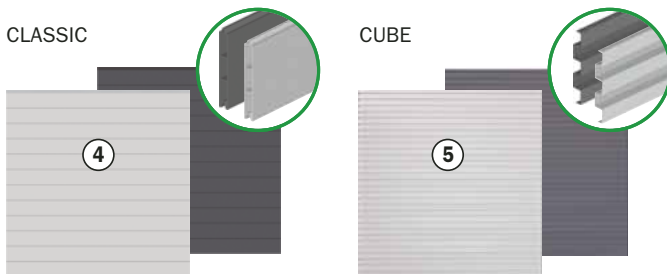

Nr.	Artikel	Maße (BxH)	Art.-Nr. Silber	Art.-Nr. Anthrazit	Preis
4	ALU CLASSIC ZAUNFELD-SET glattes Profil, Leisten oben	178 x 181 cm	16/060	16/061	399,00 €
5	ALU CUBE ZAUNFELD-SET Rechteckprofil, Leisten o./u.	178 x 183 cm	16/062	16/063	379,00 €



ALU CLASSIC kombiniert mit Glas-Dekorprofilen DELTA in 30 cm Höhe.

Individuelles Design mit Charme

SYSTEM Dekorprofile aus Edelstahl oder Sicherheitsglas

Ersetzen Sie einzelne WPC oder ALU Profile durch Dekorprofile in 15 oder 30 cm Höhe.
Bei Platinum Zaunfeldern immer die 30 cm, hohen Dekorprofile wählen!

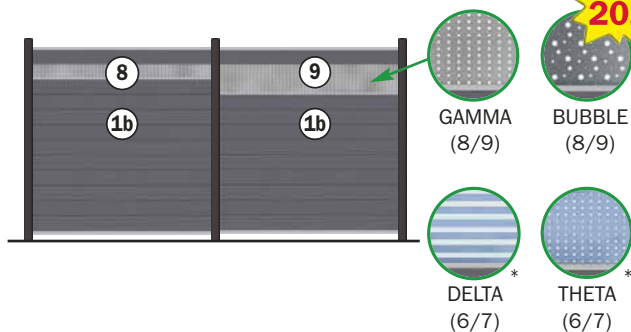

NEUHEIT 2016

Nr.	Artikel	Maße (BxH)	Art.-Nr. DELTA	Art.-Nr. THETA	Preis
6	aus Sicherheitsglas	178 x 15 cm	16/064	16/065	49,90 €
7	aus Sicherheitsglas	178 x 30 cm	16/066	16/067	74,90 €
			Art.-Nr. GAMMA	Art.-Nr. BUBBLE	
8	aus Edelstahl	178 x 15 cm	16/068	16/069	49,90 €
9	aus Edelstahl	178 x 30 cm	16/070	16/071	74,90 €

Die Pfosten

SYSTEM Metallpfosten BASIC

Für Zaunanlagen aus „reinen“ WPC oder ALU Zaunfeldern. Nicht für Kombinationen!



Zum Zaunplaner:



Metallpfosten BASIC zum Aufschrauben

Nr.	Artikel	Maße	Art.-Nr. Silber	Art.-Nr. Anthrazit	Preis
10	Pfosten inkl. Träger	7,3 x 6,6 x 105,0 cm	16/072	16/073	54,90 €
10	Eckpfosten inkl. Träger	7,2 x 6,6 x 105,0 cm	16/074	16/075	54,90 €
10	Pfosten inkl. Träger	7,3 x 6,6 x 192,5 cm	16/076	16/077	69,90 €
10	Eckpfosten inkl. Träger	7,2 x 6,6 x 192,5 cm	16/078	16/079	74,90 €

Metallpfosten BASIC zum Einbetonieren

Nr.	Artikel	Maße	Art.-Nr. Silber	Art.-Nr. Anthrazit	Preis
11	Pfosten	7,3 x 6,6 x 150 cm	16/080	16/081	39,90 €
11	Eckpfosten	7,2 x 6,6 x 150 cm	16/082	16/083	49,90 €
11	Pfosten	7,3 x 6,6 x 240 cm	16/084	16/085	49,90 €
11	Eckpfosten	7,2 x 6,6 x 240 cm	16/086	16/087	74,90 €
11	Pfosten	7,3 x 6,6 x 298 cm	16/088	16/089	69,90 €
11	Eckpfosten	7,2 x 6,6 x 298 cm	16/090	16/091	89,90 €

BASIC zum Aufschrauben (10), inkl. Pfostenträger oder zum Einbetonieren (11), beschichtet in anthrazit oder silber. Für Variationen mit einem Winkel von 75–180° die Eckpfosten mit einplanen.

*nicht kürzbar

SYSTEM GLAS/HPL – Sichtschutz pflegeleicht



Bei Kombinationen aus GLAS, HPL, WPC oder ALU Elementen immer die SYSTEM GLAS Klemmpfosten verwenden. Bodenbefestigung mit Träger SYSTEM zum Aufschrauben oder Einbetonieren.

Nachhaltigkeit in seiner schönsten Form

GLAS Elemente: Solo oder in Kombination mit HPL, WPC oder ALU

SYSTEM GLAS und HPL Elemente, Pfosten und Zubehör

GLAS Elemente aus 8 mm starkem ESG-Sicherheitsglas, Kanten poliert, in drei Ausführungen

GLAS Zaunfelder (8 mm)

Nr.	Maße (B x H)	Preis		
		alpha Art.-Nr.	matt Art.-Nr.	klar Art.-Nr.
1	90 x 90 cm	139,00 € 16/092	139,00 € 16/093	89,00 € 16/094
2	90 x 180/90 cm links	219,00 € 16/095	219,00 € 16/096	149,00 € 16/097
3	120 x 180 cm	249,00 € 16/098	249,00 € 16/099	175,00 € 16/100
4	90 x 180 cm	199,00 € 16/101	199,00 € 16/102	129,00 € 16/103
5	90 x 180/90 cm rechts	219,00 € 16/104	219,00 € 16/105	149,00 € 16/097

Zubehör für GLAS und HPL

Maße	Art.-Nr. silber	Art.-Nr. anthrazit	Preis
7,7 x 7,4–8,4 x 105 cm	16/125	16/126	69,00 €
7,7 x 7,4–8,4 x 192,5 cm	16/127	16/128	99,00 €
Eckpfosten 6,6 x 6,6 x 105 cm	16/1240	16/1241	99,00 €
Eckpfosten 6,6 x 6,6 x 192,5 cm	16/129	16/130	149,00 €
Träger SYSTEM zum Aufschrauben	16/131	16/131	24,90 €
Träger SYSTEM zum Einbetonieren	16/132	16/132	24,90 €
SYSTEM-GLAS Windanker	16/106	16/133	24,90 €

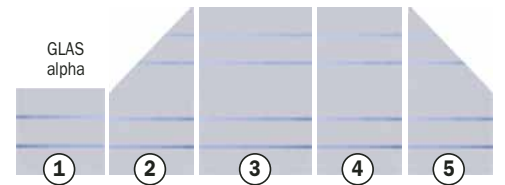

Sichtseite glatt,
Rückseite
satiniert mit vier
klaren Streifen

Sichtseite
glatt,
Rückseite
satiniert

Sicht- und
Rückseite
glatt
(durchsichtig)

HPL Zaunfelder

HPL Elemente aus 6 mm starken Hochdruckschichtstoffplatten (HPL), beidseitig gefärbt, in drei Farben

Nr.	Maße (B x H)	Preis		
		schiefer Art.-Nr.	lichtgrau Art.-Nr.	rot Art.-Nr.
6	90 x 90 cm	89,00 € 16/107	89,00 € 16/108	99,00 € 16/109
7	90 x 180/90 cm	149,00 € 16/110	149,00 € 16/111	199,00 € 16/112
8	90 x 180 cm	129,00 € 16/113	129,00 € 16/114	189,00 € 16/115
9	120 x 180 cm	175,00 € 16/116	175,00 € 16/117	229,00 € 16/118
10	90 x 180 cm Slotdesign	199,00 € 16/119	199,00 € 16/120	229,00 € 16/121
11	120 x 180 cm Slotdesign	249,00 € 16/122	249,00 € 16/123	279,00 € 16/124

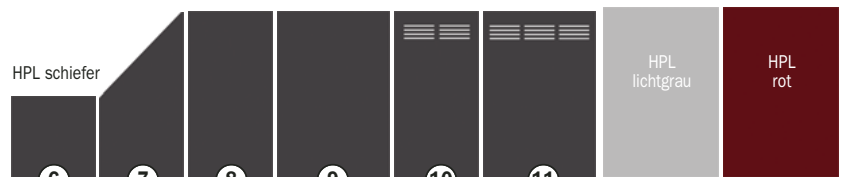

Hochdruckschichtstoffplatten (HPL): sehr stabil, wetterbeständig und langlebig. Die Oberflächen sind mit einer widerstandsfähigen Melaminharz-Deckschicht versehen.

Zum Zaunplaner:

WICHTIG: Bei Kombination mit GLAS oder HPL Elementen immer die SYSTEM GLAS Klemmpfosten verwenden.



(Alle Artikel dieser Seite haben Lieferzeit)

WPC-Zäune – dauerhaft beständig, ohne zu streichen!

Wood-Plastic-Composite
ist ein Holz-Kunststoff-Gemisch



17

ab **119,- €**

WPC-Steckzaun „Modular“

Modern, einfach und flexibel. Mit dem Steckzaun können Sie variabel Ihre Wunschbreite und Höhe bestimmen. Das Aluminium verleiht dem Zaun eine sehr edle Ausstrahlung. Set aus WPC-Lamellen, Aluminium-Federn und einem Ober- und Unterprofil.

**NEUHEIT
2016**



Nr.	Artikel	Maße (B x H)	Art.-Nr.	Preis
12	Dichtzaun	180 x 180 cm	16/134	199,00 €
13	Vorgartenzaun	180 x 97 cm	16/135	119,00 €
	Einzelator	90 x 180 cm inkl. Beschlag	16/136	289,00 €
	Einzelator	90 x 97 cm inkl. Beschlag	16/137	219,00 €
14	Alu-Pfosten, zum Aufschrauben	6,8 x 6,8 x 97 cm	16/138	29,90 €
14	Alu-Pfosten, zum Aufschrauben	6,8 x 6,8 x 181 cm	16/139	54,90 €
14	Alu-Pfosten, zum Einbetonieren	6,8 x 6,8 x 181 cm	16/140	54,00 €
14	Alu-Pfosten, zum Einbetonieren	6,8 x 6,8 x 272 cm	16/141	79,90 €
15	Pfostenhalter zum Aufschrauben	15 x 17 x 23 cm verzinkt und beschichtet	16/142	29,90 €
16	LED-Pfostenbeleuchtung	mit integriertem Solarpanel	16/143	29,90 €
17	Lichtleiste 180 cm	inkl. Solarpfostenkappe	16/144	89,95 €

Wood-Plastic-Composite
ist ein Holz-Kunststoff-Gemisch



ab **159,- €**

Nr.	Artikel	Maße (B x H)	Art.-Nr.	Preis
18	Dichtzaun	180 x 180 cm	16/145	209,00 €
19	Dichtzaun mit Rankgitter	180 x 180 cm	16/146	229,00 €
20	Dichtzaun, schmal	90 x 180 cm	16/147	159,00 €
21	Dichtzaun-Anschluss	90 x 180/93 cm	16/148	159,00 €
22	Vorgartenzaun	180 x 93 cm	16/149	169,00 €
23	Einzelator	90 x 180 cm inkl. Beschlag	16/150	269,00 €
	Alu-Pfosten anthrazit	6,8 x 6,8 x 185 cm mit Holzern	16/151	44,95 €
	Alu-Pfosten anthrazit	6,8 x 6,8 x 272 cm mit Holzern	16/152	59,95 €
	Beschlagset für 1 Zaunfeld	6 Beschläge und 32 Schrauben	16/153	20,95 €



Zaunserie „Forte“

mit Aluminiumrahmen und extra breiten WPC Lamellen (verstärkt durch verz. Stahldraht)



Zaunserie „Mainau“

Exklusive Zaunserie aus hochwertiger Douglasie im Farbton „Honig“ lasiert. Durch die Lasierung bleibt die charakteristische Maserung der Douglasie erhalten und trägt zum natürlichen Erscheinungsbild dieser Zaunserie bei.

Oberrahmen: 40 x 95 mm
 Seiten- und Mittelrahmen: 40 x 68 mm
 Füllung aus Profilholz 16 mm
 Rankleisten 7 x 38 mm
 jedes Element wird einzeln in Folie verpackt geliefert



ab **99,- €**

Nr.	Artikel	Maße (B x H)	Art.-Nr.	Preis
1	Rundbogenelement	180 x 180/195 cm	16/154	209,00 €
2	Grundelement I	180 x 180 cm	16/155	159,00 €
3	Grundelement II	90 x 180 cm	16/156	129,00 €
4	Zwischement	60 x 180 cm	16/157	99,00 €
5	Anschlusselement	90 x 180/95 cm	16/158	129,00 €
6	Vorgartenzaun	180 x 95 cm	16/159	159,00 €
	Einzelator (ohne Abb.) inkl. Beschlag, ohne Schrauben	90 x 180 cm	16/160	219,00 €
	Einzelator (ohne Abb.) inkl. Beschlag, ohne Schrauben	90 x 95 cm	16/161	189,00 €
	Pfosten (ohne Abb.)	9 x 9 x 100 cm	16/162	21,95 €
	Pfosten (ohne Abb.)	9 x 9 x 190 cm	16/163	34,95 €

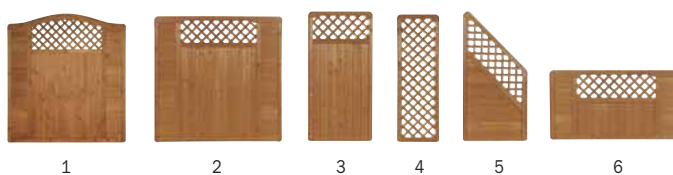

Holzschutzlasur

honigfarben

2,5 l

Art.-Nr. 16/164

17,96 €/l **44,90 €**



Nr.	Artikel	Maße (B x H)	Art.-Nr.	Preis
7	Grundelement	180 x 180 cm	16/165	99,00 €
8	Zwischement	60 x 180 cm	16/166	72,90 €
9	Stufenelement	90 x 180 cm	16/167	79,90 €
10	Stufenelement	90 x 135 cm	16/168	82,90 €
11	Vorgartenzaun	180 x 90 cm	16/169	79,90 €
	Pfosten (ohne Abb.)	9 x 9 x 100 cm	16/170	20,90 €
12	Pfosten	9 x 9 x 150 cm	16/171	30,90 €
13	Pfosten	9 x 9 x 190 cm	16/172	36,90 €

ab **72,90 €**

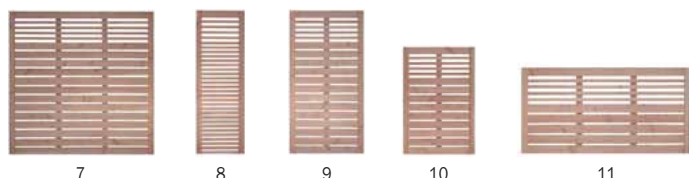

Douglasienzaun „Modena“

Aus naturbelassener Douglasie, glatt gehobelt,
 seitlicher Rahmen: 40 x 68 mm, Füllung: 16 x 92 mm
 Rankleisten: 16 x 38 mm, Schrauben und Klammern aus Edelstahl.
 Jedes Element wird einzeln in Folie verpackt geliefert.

Das flexible Zaunsystem – lassen Sie Ihrer Phantasie freien Lauf.



Selbstbauzaun „GARDO“

- Profilbretter beidseitig glatt gehobelt
- mit extra langer Nut und Feder, damit bei extremen Wetter die Feder nicht aus der Nut springt
- einfaches Stecksystem
- in der Breite kürzbar, in der Höhe variabel
- pro Zaunfeld H = ca. 170 cm
- 2 Sets Profilbretter notwendig
- Lärche natur

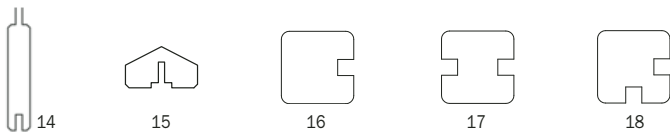

Nr.	Artikel	Maße	Art.-Nr.	Preis
14	Profilbretter (1 Set = 8 Stk.)	2 x 12 x 180 cm	16/173	49,90 €
15	Abdeckprofil	4 x 7 x 176 cm	16/174	7,90 €
16	Endpfosten	9 x 9 x 180 cm	16/175	19,90 €
17	Verbindungspfosten	9 x 9 x 180 cm	16/176	19,90 €
18	Eckpfosten	9 x 9 x 180 cm	16/177	19,90 €

So einfach geht es:

Wir möchten, dass der Aufbau dieses Selbstbauzaunes reibungslos klappt. Sie benötigen vor dem Start Bohrer, Schrauben, Pfostenkappen etc. (Bei uns erhältlich) Hier ein paar zusätzliche Tipps:

- A** Einfaches kürzen – Die Füllprofile können Sie durch absägen in der Länge kürzen, um so Ihre gewünschte Zaunbreite zu erhalten.
- B** Mittig verschrauben – Sonst könnten bei Trocknung Fugen entstehen. Montage mit Spanplatten-Schrauben 4 x 50 mm in Edelstahl.
- C** Das Abdeckprofil schützt dekorativ – Das passgenau ausgefräste Profil wird auf die Feder gesteckt und festgeschraubt.
- D** Schraublöcher 3 mm vorbohren, um ein Aufreißen des Holzes zu vermeiden. Möglichst im Winkel von 45° bohren.
- E** Köpfe gut gegen Nässe schützen – Pfostenkappen (S. 25) sorgen für einen optimalen Schutz und eine perfekte Optik.

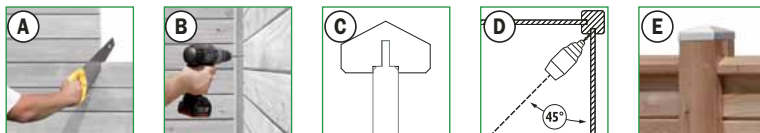

Rankzaun „Larix“

Lärche, geölt, Rahmen 43 x 95 mm, Füllung 17 x 118 mm

Nr.	Maße (B x H)	Art.-Nr.	Preis
19	180 x 180 cm	16/178	189,00 €
20	90 x 180 cm	16/179	144,50 €
21	90 x 180/90 cm	16/180	144,50 €
22	180 x 90 cm	16/181	144,50 €
Pfosten			
23	9 x 9 x 100 cm	16/182	22,95 €
24	9 x 9 x 190 cm	16/183	39,95 €

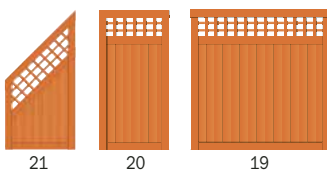

Holzpflegeöl „Lärche“

2,5 l-Gebinde, für ca. 15–25 m²
Art.-Nr. 16/184
13,96 €/l **34,90 €**





Nr.	Artikel	Maße (B x H)	Art.-Nr.	Preis
1	Grundelement	180 x 180 cm	16/185	149,00 €
2	Grundelement, schmal	90 x 180 cm	16/186	99,00 €
3	Abschlusselement	90 x 180/90 cm	16/187	99,00 €
4	Vorgartenzaun	180 x 90 cm	16/188	99,00 €
5	Hochelement	180 x 180/205 cm	16/189	169,00 €
6	Pfosten, Kopf rund	9 x 9 x 190 cm	16/190	34,95 €
7	Pfosten, Kopf rund	9 x 9 x 100 cm	16/191	19,95 €

Zaunserie „Linear“

aus Fichte, im Farbton Honig vorbehandelt, edelstahlverschraubt und geheftet.
 Rahmen: 40 x 68 mm,
 Füllung: 16 x 118 mm
 Rankleisten: 16 x 25 mm



Zaunserie „Maxime“

aus Fichte, im Farbton Basaltgrau vorbehandelt, edelstahlverschraubt und geheftet.
 Riegeltrapezform: 34 x 68 mm
 Zierlatten 35 x 35 mm
 auf Querriegel aufgekämmt

Nr.	Maße (B x H)	Art.-Nr.	Preis
8	180 x 180 cm	16/192	199,00 €
9	180 x 90 cm	16/193	139,00 €
Pfosten			
	9 x 9 x 100 cm	16/194	29,95 €
10	9 x 9 x 190 cm	16/195	44,95 €





Passendes Zubehör
finden Sie auf
der Seite 25

Bohlen-Zaun „Natura“

kesseldruckimprägniert, braun, bestehend aus:
ungesäumten Bohlen ca. 16 mm stark und 120 – 160 mm breit
180 x 180 cm

Art.-Nr. 16/196

49,95 €

Pfosten, Kopf gerundet

Kreuzholz, 9 x 9 cm,
kesseldruckimprägniert, braun
185 cm lang

Art.-Nr. 16/197

14,90 €

**NEUHEIT
2016**



Rankgitter mit Bogen

kesseldruckimprägniert grün,
Rahmen 45 x 45 mm, Leisten 12 x 30 mm,
B 180 x H 180/160 cm

Art.-Nr. 16/198

39,95 €

B 90 x H 180/160 cm

Art.-Nr. 16/199

24,95 €

Maschenweite
10 x 10 cm



Rankgitter, gerade

kesseldruckimprägniert grün,
Rahmen 45 x 45 mm, Leisten 12 x 30 mm,

Maße (B x H)	Art.-Nr.	Preis
180 x 180 cm	16/200	34,95 €
120 x 180 cm	16/202	24,95 €
90 x 180 cm	16/203	21,95 €
60 x 180 cm	16/201	19,95 €



Spitzrankgitter

kesseldruckimprägniert grün,
Rahmen 45 x 45 mm, Leisten 12 x 30 mm,
B 40 x H 180/200 cm

Art.-Nr. 16/204

19,95 €

Bretterzaun aus Kiefer, im Pinienton grundiert

Querriegel 30 x 70 mm, Bretter 16 x 145 mm, Verbindungen aus Edelstahl, B 180 x H 180 cm

Art.-Nr. 16/205 **72,90 €**

Abschlusselement

90 x 172/90 cm

Art.-Nr. 16/206 **62,90 €**

Einzeltor, gerade

ohne Beschlag, B 90 x H 180 cm

Art.-Nr. 16/207 **82,90 €**

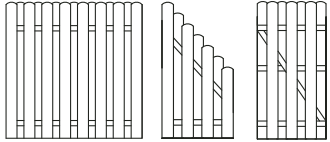

Bogenbretterzaun aus Kiefer, im Pinienton grundiert

Querriegel 30 x 70 mm, Bretter 16 x 145 mm, Verbindungen aus Edelstahl, 180 x 180/160 cm

Art.-Nr. 16/208 **72,90 €**

Abschlusselement

90 x 152/72 cm

Art.-Nr. 16/209 **62,90 €**

Einzeltor, mit Bogen

ohne Beschlag, B 90 x H 180/160 cm

Art.-Nr. 16/210 **82,90 €**

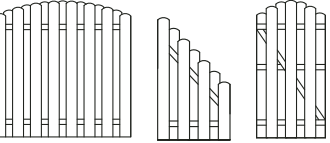

Zur Werterhaltung sollten die Zäune nach der Montage, spätestens jedoch innerhalb der ersten 3 Monate nachgestrichen werden.



Weitere Artikel finden Sie in unserem Zusatzkatalog oder blättern Sie gleich online.

Passendes Zubehör finden Sie auf der Seite 25

passende Pfosten, Kopf gerundet, gehobelt, im Pinienton grundiert

9 x 9 x 95 cm

Art.-Nr. 16/216 **10,95 €**

9 x 9 x 190 cm

Art.-Nr. 16/217 **19,95 €**

ab **49,95 €**

Dichtzaun, gerade, aus Kiefer, im Pinienton grundiert

Rahmen: 44 x 44 mm, Lamellen: 8 x 95 mm, geriffelt, Verbindungen aus Edelstahl

180 x 180 cm

Art.-Nr. 16/211 **54,95 €**

150 x 180 cm

Art.-Nr. 16/212 **54,50 €**

100 x 180 cm

Art.-Nr. 16/213 **49,95 €**

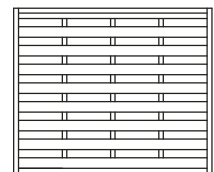

Abschlusselement aus Kiefer, im Pinienton grundiert

Rahmen: 44 x 44 mm, Lamellen: 8 x 95 mm, geriffelt, Verbindungen aus Edelstahl,

90 x 180/90 cm

Art.-Nr. 16/214 **52,90 €**



Holzlasur „Pinie“ (ohne Abb.)

2,5 l

Art.-Nr. 16/215 29,98 €/l **74,95 €**



Zaunserie „Mira“ aus Kiefer im Pinienton grundiert

Verbindungen aus Edelstahl,
Lamellen: 8 x 95 mm

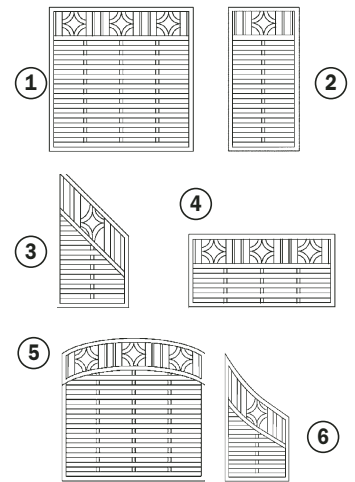

ab **54,95 €**

Zäune
mit einer Rahmenstärke
von 42 x 65 mm

Zur Werterhaltung sollten
die Zäune nach der Montage,
spätestens jedoch innerhalb
der ersten 3 Monate
nachgestrichen werden.

Nr.	Artikel	Maße (B x H)	Art.-Nr.	Preis
1	Sichtschutzzaun	180 x 180 cm	16/218	59,95 €
2	Sichtschutzzaun, schmal	90 x 180 cm	16/219	54,95 €
3	Abschlusselement	90 x 180/90 cm	16/220	54,95 €
4	Vorgartenzaun	180 x 90 cm	16/221	54,95 €
5	Sichtschutzzaun	180 x 180/160 cm	16/222	74,95 €
6	Abschlusselement	90 x 160/90 cm	16/223	59,95 €



Zäune
mit einer Rahmenstärke
von 40 x 65 mm

ab **54,95 €**

Passende Blumenkübel
finden Sie auf der Seite 52

Zaunserie „Exklusiv“ aus Kiefer, im Pinienton, grundiert

Rahmen: 40 x 65 mm
Lamellen: 8,5 x 95 mm
glatt gehobelt
Verbindung aus Edelstahl

- ⑦ Grundelement 180 x 180 cm
Art.-Nr. 16/224 **64,95 €**
- ⑧ Grundelement, schmal, 90 x 180 cm
Art.-Nr. 16/225 **54,95 €**
- ⑨ Abschlusselement 90 x 180/90 cm
Art.-Nr. 16/226 **54,95 €**
- ⑩ Vorgartenzaun 180 x 90 cm
Art.-Nr. 16/227 **54,95 €**

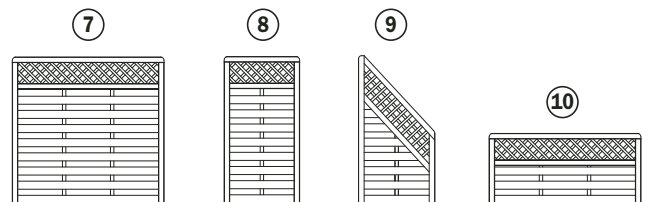

Lamellenzaun

kesseldruckimprägniert grün, geklammert
Rahmen: 34 x 54 mm
Lamellen: 5 x 60 mm

Nr.	Maße (B x H)	Art.-Nr.	Preis
1	180 x 180 cm	16/228	20,90 €
	180 x 150 cm	16/229	20,90 €
	100 x 180 cm	16/230	19,90 €
	150 x 180 cm	16/231	20,90 €
	100 x 150 cm	16/232	19,90 €

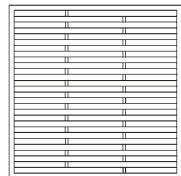

1

Passende Pfosten und Zubehör finden Sie auf den Seiten 24 & 25



19,90 €



ab 25,95 €

Zaunserie „Freiburg“

Rahmen: 35 x 55 mm, glatt gehobelt, Lamellen 5 x 73 mm, fein gesägt, verzinkte Klammern, kesseldruckimprägniert grün

Einzeltor (ohne Abb.)

inkl. Beschlag-Set, gerade (ohne Schrauben)

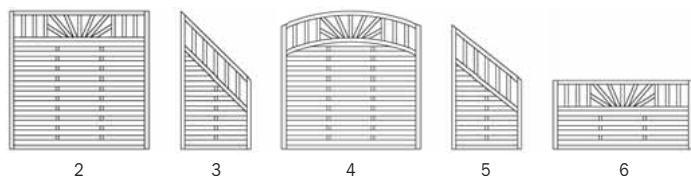

Nr.	Artikel	Maße (B x H)	Art.-Nr.	Preis
2	Sichtschutzzaun	180 x 180 cm	16/233	29,95 €
	Sichtschutzzaun (ohne Abb.)	90 x 180 cm	16/234	25,95 €
3	Abschlusselement	90 x 180/90 cm	16/235	25,95 €
4	Sichtschutzzaun mit Oberbogen	180 x 180/160 cm	16/236	36,95 €
5	Abschlusselement	90 x 160/90 cm	16/237	25,95 €
6	Vorgartenzaun	180 x 90 cm	16/238	25,95 €
	Einzeltor (ohne Abb.)	100 x 180 cm	16/239	99,00 €
	Vorgartenzauntor (ohne Abb.)	100 x 90 cm	16/240	79,00 €

Dichtzaun mit Bogen

kesseldruckimprägniert grün, Verbindungen aus Edelstahl, Rahmen: 44 x 44 mm, Lamellen: 8 x 95 mm geriffelt

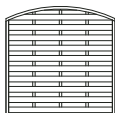

7

Bogendichtzauntür (ohne Abb.)

Rahmen: 44 x 90 mm, inkl. Beschlag (ohne Schrauben)

Nr.	Artikel	Maße (B x H)	Art.-Nr.	Preis
7	Dichtzaun mit Bogen	180 x 180/160 cm	16/241	39,95 €
	Dichtzaun mit Bogen	180 x 150/130 cm	16/242	39,95 €
	Dichtzaun mit Bogen	100 x 180/160 cm	16/243	39,50 €
	Dichtzaun mit Bogen	150 x 180/160 cm	16/244	39,95 €
	Bogendichtzauntür	100 x 180/160 cm	16/245	119,00 €



ab 39,50 €



ab **33,95 €**

Dichtzaun, gerade

kesseldruckimprägniert grün,
Verbindungen aus Edelstahl,
Rahmen: 44 x 44 mm,
Lamellen: 8 x 95 mm geriffelt

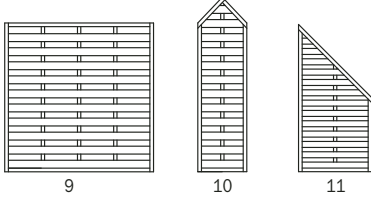

Nr.	Artikel	Maße (B x H)	Art.-Nr.	Preis
9	Dichtzaun gerade	180 x 180 cm	16/246	36,95 €
	Dichtzaun gerade	150 x 150 cm	16/247	35,95 €
	Dichtzaun gerade	150 x 180 cm	16/248	36,95 €
	Dichtzaun gerade	100 x 180 cm	16/249	34,95 €
	Dichtzaun gerade	180 x 150 cm	16/250	36,95 €
	Dichtzaun gerade	100 x 150 cm	16/251	33,95 €
10	Dichtzaun-Spitzelement	60 x 180/210 cm	16/252	34,50 €
11	Dichtzaun-Schrägelement	90 x 180/90 cm	16/253	33,95 €
	Dichtzauntür	100 x 180 cm	16/254	99,00 €

Dichtzauntür ohne Abb.

Rahmen: 44 x 90 mm, inkl. Beschlag
(ohne Schrauben)



Zäune mit einer Rahmenstärke von 42 x 65 mm

ab **45,95 €**

Zaunserie „Maja“

kesseldruckimprägniert grün
Verbindungen aus Edelstahl,
Lamellen: 8 x 95 mm, genutet

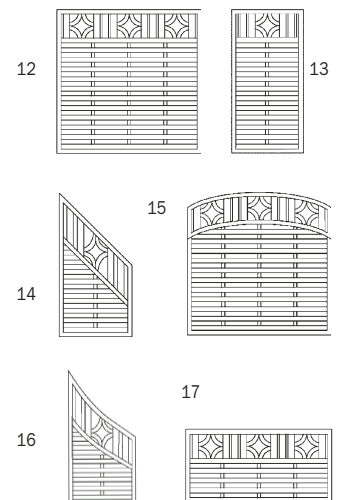

Nr.	Artikel	Maße (B x H)	Art.-Nr.	Preis
12	Zaunelement	180 x 180 cm	16/255	49,95 €
13	Zaunelement	90 x 180 cm	16/256	47,95 €
	Zaunelement	60 x 180 cm	16/257	46,95 €
14	Abschlusselement	90 x 180/90 cm	16/258	45,95 €
15	Zaunelement	180 x 180/160 cm	16/259	67,95 €
	Zaunelement	100 x 180/160 cm	16/260	61,95 €
16	Abschlusselement	90 x 160/90 cm	16/261	61,95 €
17	Vorgartenzaun	180 x 90 cm	16/262	49,95 €

Diagonal-Dichtzaun mit Bogen

kesseldruckimprägniert grün,
Verbindungen aus Edelstahl,
Rahmen: 44 x 44 mm,
Lamellen: 8 x 95 mm geriffelt
B 180 x H 180/160 cm
Art.-Nr. 16/263

64,95 €

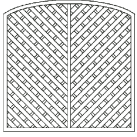

massiv und stark

Alle
Zäune mit einer
Rahmenstärke von
42 x 78 mm

ab 59,95 €

Zaunserie „GADA“

ist die Zaunserie für alle, die hochwertige Qualität in Verbindung mit modernem, zeitlosem Design bevorzugen. GADA ist mit Liebe zum Detail gestaltet und mit viel Sorgfalt gefertigt.

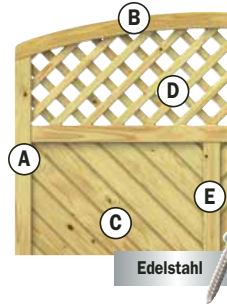

Rahmen (A): 42x78mm, äußerst stabil

Rundbögen (B): in mehreren Schichten wetterfest und formstabil verleimt

Füllungen (C): Profilhölzer, 18x121mm, mit extratiefer Trocknungsnut (15mm)

Gitterelemente (D): Leisten: 9x40 mm, Maschenweite: 60x60 mm

Mittelsteg (E): für zusätzliche Stabilität

Holzschutz: Rahmen unten mit Drainagenut und Wasserabläuflöchern

Edelstahl

Nr.	Artikel	Maße (B x H)	Art.-Nr.	Preis
3	Sichtschutzzaun	180 x 180 cm	16/264	129,95 €
4	Sichtschutzzaun	120 x 180 cm	16/265	119,95 €
5	Sichtschutzzaun	90 x 180 cm	16/266	109,95 €
6	Abschlusselement	90 x 180/90 cm	16/267	114,00 €
7	Sichtschutzzaun	180 x 180/194 cm	16/268	139,95 €
8	Sichtschutzzaun	120 x 180/194 cm	16/269	129,95 €
9	Sichtschutzzaun	* 180 x 180 cm	16/270	119,95 €
10	Sichtschutzzaun	* 120 x 180 cm	16/271	109,95 €
11	Sichtschutzzaun	* 180 x 180/194 cm	16/272	129,95 €
12	Sichtschutzzaun	* 120 x 180/194 cm	16/273	119,95 €
13	Sichtschutzzaun	* 90 x 180 cm	16/274	99,95 €
14	Abschlusselement	* 90 x 180/90 cm	16/275	99,95 €
15	Sichtschutzzaun	180 x 180/194 cm	16/276	169,00 €
16	Rankgitter	41 x 180 cm	16/277	59,95 €
17	Rankgitter	60 x 180 cm	16/278	69,95 €
18	Rankgitter	90 x 180 cm	16/279	74,95 €
19	Vorgartenzaun	180 x 90 cm	16/280	99,95 €
20	Tor (ohne Beschlag)	* 100 x 180 cm	16/281	220,00 €
21	Tor (ohne Beschlag, mit 3 mm Echtglas)	* 100 x 180/194 cm	16/282	240,00 €
22	Beschlagsatz	*	16/283	49,95 €
23	Einsteckschloss für Tore (ohne Drückergarnitur)	*	16/284	54,95 €
24	Drückergarnitur, Edelstahlloptik	*	16/285	75,90 €

* Artikel haben Lieferzeit

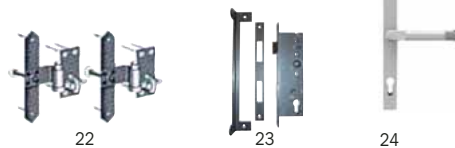
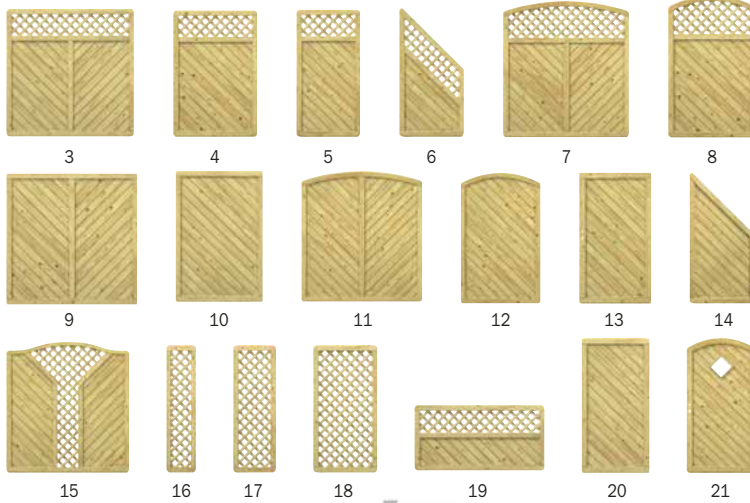

GADA Tore (20/21): DIN links und DIN rechts anschlagend einzusetzen. 21) mit 3 mm Echtglas

Metallpfosten

Nr.	Artikel	Maße	Art.-Nr. Silber	Art.-Nr. Anthrazit	Preis
25	Pfosten, zum Einbetonieren	7 x 7 x 150 cm	16/033	16/034	49,90 €
25	Pfosten, zum Einbetonieren	7 x 7 x 240 cm	16/035	16/036	69,90 €
25	Pfosten, zum Aufschrauben	7 x 7 x 105 cm	16/029	16/030	49,90 €
25	Pfosten, zum Aufschrauben	7 x 7 x 195 cm	16/031	16/032	69,90 €

TIPP: Stabile Metallpfosten – die moderne Art der Befestigung

Die Alternative zum Holzpfosten

Metallpfosten aus 2 mm starkem Metall. Feuerverzinkt und pulverbeschichtet in silber-metallisch und anthrazit. Längen 105 und 195 cm mit angeschweißter Bodenplatte (80 x 160 mm) für vier Schrauben.

Ohne Bodenanker zu montieren!



25

Design-Zubehör

Nr.	Artikel	Maße	Art.-Nr.	Preis
26	Designaufsatz Alu	Länge: 180 cm	16/289	24,90 €
	MS Polymer-Kleber	290 ml	16/021	12,95 €
27	Edelstahl-Pfostenkappe		16/022	9,95 €

Designzubehör

Mit Pfostenkappen aus Edelstahl (27) und dem Designaufsatz aus Aluminium (26) geben Sie Ihrer Zaunanlage den besonderen Pfiff (Designaufsatz nur für gerade Zaunelemente). Befestigen Sie den Designaufsatz mit dem MS Polymer-Kleber.

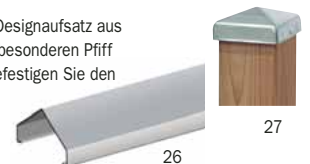

26

27



Dichtzaun mit Rankgitter

Rahmen 45 x 45 mm, Lamellen 8 x 92 mm,
fein geriffelt, kesseldruckimprägniert grün,
Verbindungen aus Edelstahl

ab **31,50 €**

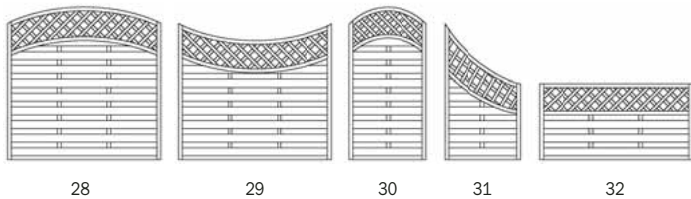

Nr.	Artikel	Maße (B x H)	Art.-Nr.	Preis
28	Dichtzaun mit Oberbogen	180 x 180/160 cm	16/292	49,95 €
29	Dichtzaun mit Unterbogen	180 x 140/160 cm	16/293	49,95 €
30	Dichtzaun mit Oberbogen	90 x 180/160 cm	16/294	37,95 €
31	Abschlusselement mit Unterbogen	90 x 160/ 90 cm	16/295	37,95 €
32	Vorgartenzaun	180 x 90 cm	16/296	31,50 €

Bretterzaun

Querriegel 30 x 70 mm, Bretter 16 x 145 mm,
Verbindungen aus Edelstahl, B 180 x H 180 cm
Art.-Nr. 16/297 **49,95 €**

Abschlusselement

B 90 x H 172/90 cm
Art.-Nr. 16/298 **49,95 €**

Einzeltor, gerade

ohne Beschlag, B 90 x H 180 cm
Art.-Nr. 16/299 **69,90 €**

Zaunlatten mit Rundkopf

kesseldruckimprägniert, grün
1,6 x 14,5 x 180 cm, ohne Abb.
Art.-Nr. 16/300 **4,95 €**

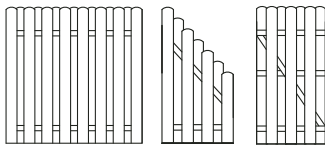

ab **49,95 €**

Bogenbretterzaun

Querriegel 30 x 70 mm, Bretter 16 x 145 mm,
Verbindungen aus Edelstahl,
B 180 x H 180/160 cm
Art.-Nr. 16/301 **49,95 €**

Abschlusselement

B 90 x H 152/72 cm
Art.-Nr. 16/302 **49,95 €**

Einzeltor, mit Bogen

ohne Beschlag, B 90 x H 180/160 cm
Art.-Nr. 16/303 **69,90 €**

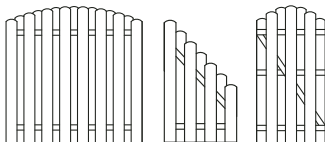

ab **49,95 €**

5 Weidengeflechtzaun

seitlicher Rahmen: 25 x 45 mm

Maße (B x H)	Art.-Nr.	Preis
120 x 180 cm	16/304	35,90 €
120 x 140 cm	16/305	31,90 €
120 x 100 cm	16/306	25,90 €

6 Weidengeflechtzaun mit Kreuzrankgitter

umlaufender Rahmen: 70 x 35 mm (extra stabil)

Maße (B x H)	Art.-Nr.	Preis
120 x 180 cm	16/307	59,90 €
120 x 140 cm	16/308	54,90 €
120 x 100 cm	16/309	44,90 €



5 6

7 Weidengeflechtzaun mit Mittelrahmen

umlaufender Rahmen: 70 x 35 mm (extra stabil)

Maße (B x H)	Art.-Nr.	Preis
180 x 180 cm	16/310	69,90 €



ab **44,90 €**

Pfosten, Kopf gerundet

Kreuzholz, 9 x 9 cm, kesseldruckimprägniert, braun

150 cm lang Art.-Nr. 16/311	11,90 €
185 cm lang Art.-Nr. 16/197	14,90 €



Weidengeflechtzaun mit Bogen geschlossen

umlaufender Rahmen: 70 x 35 mm (extra stabil)

Grundelement

B 180 x H 180/200 cm
Art.-Nr. 16/313 **99,00 €**

Abschlusselement

B 90 x H 180/90 cm
Art.-Nr. 16/314 **69,00 €**

(Pfosten siehe oben)



Weidengeflechtzaun mit Bogen und Rankgitter

umlaufender Rahmen: 70 x 35 mm (extra stabil)

Grundelement

B 180 x H 180/200 cm
Art.-Nr. 16/315 **109,00 €**

Abschlusselement

B 90 x H 180/90 cm
Art.-Nr. 16/316 **69,00 €**

(Pfosten siehe oben)



Für Ordnung im Garten – Schaffen Sie sich Platz



Mülltonnen-Doppelbox

für 2 Tonnen à 240 Liter, kesseldruckimprägniert
inkl. Rückwand und Montagematerial
B 150 x H 120 x T 90 cm
Art.-Nr. 16/317

129,00 €



Mülltonnen-Doppelbox

aus vorgrundierter Spießtanne, weiß/grau, mit Zinkdach
für 2 Tonnen à 120 Liter
B 122 x H 116 x T 76 cm
Art.-Nr. 16/318

199,00 €



Mülltonnen-Dreifachbox

für 3 Tonnen à 240 Liter, kesseldruckimprägniert
inkl. Rückwand und Montagematerial
B 225 x H 120 x T 90 cm
Art.-Nr. 16/319

199,00 €

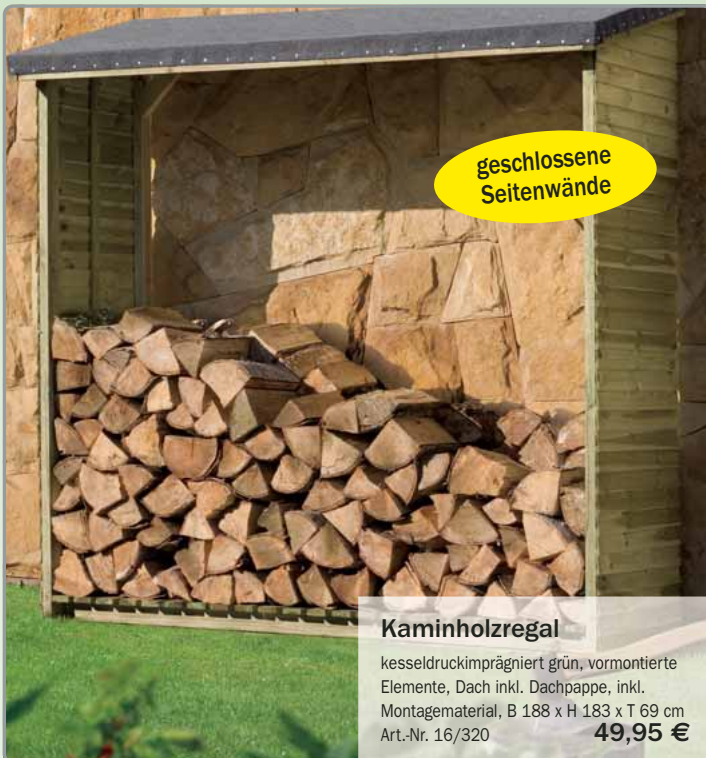

Kaminholzregal

kesseldruckimprägniert grün, vormontierte
Elemente, Dach inkl. Dachpappe, inkl.
Montagematerial, B 188 x H 183 x T 69 cm
Art.-Nr. 16/320

49,95 €



Kaminholzregal

Brennholz sauber und trocken aufbewahren.
kesseldruckimprägniert grün, inkl. Montage-
material, B 208 x H 200 x T 75 cm,
vormontierte Elemente
Art.-Nr. 16/321

89,95 €



Gartentisch

mit verzinkter Arbeitsplatte,
inkl. Montagematerial
B 101 x H 117 x T 55 cm
Art.-Nr. 16/322

74,95 €



Gartentisch mit Unterschrank

mit verzinkter Arbeitsplatte, 2 Türen und
2 Ablageflächen, B 98 x H 95 x T 48 cm
Art.-Nr. 16/323

89,00 €



Vorgartenzaun aus Weide

B 180 x H 90 cm
Art.-Nr. 16/324

29,95 €

B 180 x H 120 cm
Art.-Nr. 16/325

39,95 €



Haselnuss-Vorgartenzaun

B 180 x H 90 cm
Art.-Nr. 16/326

39,95 €

B 180 x H 120 cm
Art.-Nr. 16/327

49,95 €



Weidensteckzaun

3 Hölzer sind angespitzt und 35 cm lang,
B 120 x H 20 cm
Art.-Nr. 16/328

4,99 €



Haselnuss-Steckzaun

B 120 x H 50 cm
Lattenabstand: 7-8 cm
die äußeren Hölzer sind länger und angespitzt
Art.-Nr. 16/329

13,95 €

Einfach in den Boden stecken - fertig!



Vorgartenzaun „Klara“

kesseldruckimprägniert grün,
Rahmen: 42 x 65 mm, glatt gehobelt,
senkrechte Bretter 16 x 90 mm

180 x 90 cm
Art.-Nr. 16/330

35,95 €

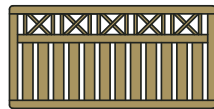

Einzeltor (inkl. Beschlag)

100 x 90 cm
Art.-Nr. 16/331

74,95 €



Haselnuss-Vorgartenzaun

B 180 x H 80 cm
Art.-Nr. 16/332

59,90 €

NEUHEIT 2016

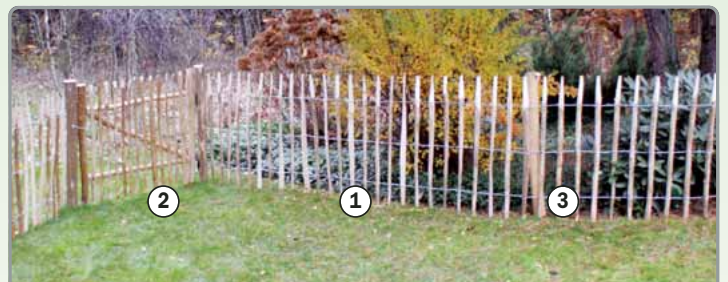

Haselnuss-Rollzaun

gewickelt mit verzinktem Draht, Lattenabstand 7-8 cm, Rollen à 10 m

① Rollzaun

90 cm hoch
Art.-Nr. 16/335

74,90 €

Rollzaun

120 cm hoch
Art.-Nr. 16/338

89,00 €

② Einzeltor

100 x 90 cm
Art.-Nr. 16/336

79,00 €

Einzeltor

100 x 120 cm
Art.-Nr. 16/339

89,00 €

③ Rundpfosten, 10-12 cm Ø

150 cm lang
Art.-Nr. 16/337

19,95 €

Rundpfosten, 10-12 cm Ø

180 cm lang
Art.-Nr. 16/340

22,95 €



Vorgartenzaun „Emma“ Pinie grundiert

Latten: 27 x 70 mm, Riegel: 25 x 70 mm,
B 180 x H 80 cm
Art.-Nr. 16/333

39,95 €

Pfosten Pinie grundiert

Kopf gerundet, 9 x 9 x 95 cm

Art.-Nr. 16/216

10,95 €



Senkrechtaun

Latten: 55 mm breit, ca. 27 mm stark,
kesseldruckimprägniert braun, B 250 x H 80 cm
(Pfosten nicht im Lieferumfang)
Art.-Nr. 16/341

22,95 €

Einzelort

für „Senkrechtaun“, ohne Beschlag
kesseldruckimprägniert braun
B 100 x H 80 cm
Art.-Nr. 16/342

39,90 €



Jägerzaun

Latten: 55 mm breit, kesseldruckimprägniert
braun (Riegel und Pfosten nicht im Liefer-
umfang), B 250 x H 80 cm
Art.-Nr. 16/343

19,95 €

Jägerzaunriegel

Ø 7 cm, Länge: 250 cm, halbrund
kesseldruckimprägniert braun
Art.-Nr. 16/344

1,40 €/m **3,50 €**

Einzelort

für „Jägerzaun“, ohne Beschlag
kesseldruckimprägniert braun
B 100 x H 80 cm
Art.-Nr. 16/345

39,90 €



Mini-Staketenzaun

Zaunbretter 16 x 55 mm,
2 Bretter sind angespitzt und 60 cm lang
B 120 x H 30 cm
Art.-Nr. 16/346

6,95 €



Rancherzaunbohlen

ca. 24 mm stark, sägerau,
kesseldruckimprägniert braun
ca. B 240 x H 15/25 cm
Art.-Nr. 16/347

3,73 €/m **8,95 €**



Vorgartenzaun „Jenny“

kesseldruckimprägniert grün, Nadelholz, 15 Latten und 2 Querriegel: 25 x 55 mm, glatt gehobelt

Zaun gerade

180 x 80 cm
Art.-Nr. 16/348

20,95 €

Einzelort (inkl. Beschlag)

100 x 80 cm
Art.-Nr. 16/349

84,90 €



Vorgartenzaun mit Unterbogen

kesseldruckimprägniert grün, 10 Latten à
15 x 90 mm, geriffelt, Riegel 20 x 68 mm
B 180 x H 80/70 cm
Art.-Nr. 16/350

13,95 €

Vorgartenzaun gerade

wie oben, jedoch
B 180 x H 80 cm
Art.-Nr. 16/351

13,95 €

Einzelort (ohne Abb.)

B 100 x H 80 cm, inkl. Beschlag
Art.-Nr. 16/352

44,95 €



Passende Pfosten und Zubehör für alle Artikel dieser Seite finden Sie auf den Seiten 24 und 25



1 Pfosten

Kreuzholz, gehobelt,
kesseldruckimprägniert grün

Art.-Nr.	Maße	Preis
16/353	7 x 7 x 100 cm	3,95 €
16/354	7 x 7 x 180 cm	5,95 €
16/355	7 x 7 x 210 cm	6,95 €
16/356	9 x 9 x 180 cm	9,95 €
16/357	9 x 9 x 210 cm	12,95 €
16/358	9 x 9 x 240 cm	14,95 €
16/359	9 x 9 x 270 cm	15,95 €
16/360	9 x 9 x 300 cm	17,95 €
16/361	9 x 9 x 400 cm	24,95 €

2 Zaunpfähle

gefräst,
kesseldruckimprägniert braun

Art.-Nr.	Ø/Länge	Preis
16/362	80 mm/125 cm lang	3,95 €
16/363	80 mm/150 cm lang	4,95 €
16/364	80 mm/175 cm lang	5,95 €

3 Pfosten Kopf gerundet

Kreuzholz, gehobelt,
kesseldruckimprägniert grün

Art.-Nr.	Maße	Preis
16/365	9 x 9 x 95 cm	7,95 €
16/366	9 x 9 x 165 cm	11,95 €
16/367	9 x 9 x 190 cm	13,95 €
16/368	9 x 9 x 210 cm	14,95 €

4 Pfosten

Kreuzholz, gehobelt,
kesseldruckimprägniert grün

Art.-Nr.	Maße	Preis
16/369	12 x 12 x 180 cm	18,95 €
16/370	12 x 12 x 240 cm	23,95 €
16/371	12 x 12 x 300 cm	28,95 €



Konstruktionshölzer

gehobelt, gefast, kesseldruckimprägniert grün

Art.-Nr.	Maße	Preis
16/372	3,6 x 5,6 x 400 cm	8,95 €
16/373	5,6 x 5,6 x 400 cm	11,95 €
16/374	4,0 x 8,5 x 400 cm	12,95 €
16/375	5,6 x 11,5 x 400 cm	19,95 €
16/376	5,6 x 13,5 x 400 cm	24,95 €
16/377	2,0 x 9,6 x 400 cm	8,50 €
16/378	2,0 x 11,6 x 400 cm	9,50 €
16/379	2,6 x 14,5 x 400 cm	14,95 €
16/380	2,6 x 17,5 x 400 cm	17,95 €

weitere Längen auf Anfrage



Baumpfähle

gefräst, kesseldruckimprägniert grün

Art.-Nr.	Ø/Länge	Preis
16/385	46 mm/150 cm lang	2,49 €
16/386	60 mm/200 cm lang	3,49 €
16/387	60 mm/250 cm lang	3,95 €
16/388	70 mm/250 cm lang	4,95 €



Eichenpfosten

gespitzt, kesseldruckimprägniert braun

Art.-Nr.	Maße	Preis
16/389	10 x 10 x 125 cm	12,95 €
16/390	10 x 10 x 150 cm	14,95 €
16/391	10 x 10 x 175 cm	17,95 €



Rundhölzer

gefräst, kesseldruckimprägniert grün

10 cm Ø, 400 cm lang,	Art.-Nr. 16/381	15,95 €
12 cm Ø, 300 cm lang,	Art.-Nr. 16/382	16,95 €
12 cm Ø, 400 cm lang,	Art.-Nr. 16/383	22,95 €
12 cm Ø, 500 cm lang,	Art.-Nr. 16/384	28,95 €



Pfostenfundament-Stein

aus Beton
passend für H-Anker bis 91 mm
Art.-Nr. 16/392

10,95 €

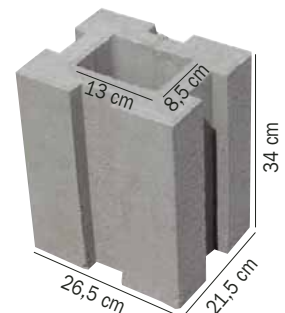

Zur seitlichen Aufnahme
von Rasenbord.



Gartenschwellen

kesseldruckimprägniert grün

Art.-Nr.	Maße	Preis
16/393	13 x 16 x 250 cm	27,95 €
16/394	12 x 24 x 250 cm	39,95 €



Holzkugel auf Platte

kesseldruckimprägniert grün

Maße	Art.-Nr.	Preis
für 9 x 9 Pfosten	16/395	6,99 €

Holzabdeckung-Pyramide

kesseldruckimprägniert grün

Maße	Art.-Nr.	Preis
für 9 x 9 Pfosten	16/396	3,99 €



5 Kugel-Pfostenkappe

Maße	Preis (verzinkt)	Preis (Aluminium)	Preis (Kupfer)
	Art.-Nr.	Art.-Nr.	Art.-Nr.
7 x 7 cm	3,95 € 16/397	8,95 € 16/398	10,95 € 16/399
9 x 9 cm	4,95 € 16/400	9,95 € 16/401	13,95 € 16/402

6 Pyramide-Pfostenkappe

Maße	Preis (verzinkt)	Preis (Aluminium)	Preis (Kupfer)
	Art.-Nr.	Art.-Nr.	Art.-Nr.
7 x 7 cm	1,95 € 16/403	4,95 € 16/404	4,95 € 16/405
9 x 9 cm	2,95 € 16/406	5,95 € 16/407	5,95 € 16/408



H-Pfostenträger

verzinkt (ohne Schrauben), 600 x 60 x 5 mm

Maße	Art.-Nr.	Preis
71 mm	16/409	9,95 €
91 mm	16/410	9,95 €
101 mm	16/411	9,95 €
121 mm	16/412	9,95 €



Pfostenträger (ähnl. Abb.)

verzinkt, zum Aufschrauben (ohne Schrauben)

Maße	Art.-Nr.	Preis
71 mm	16/413	5,95 €
91 mm	16/414	5,95 €
101 mm	16/415	5,95 €
121 mm	16/416	5,95 €



Pfostenträger

verzinkt, zum Einbetonieren (ohne Schrauben)

Maße	Art.-Nr.	Preis
71 mm	16/417	4,90 €
91 mm	16/418	4,99 €
101 mm	16/419	5,49 €
121 mm	16/420	5,99 €



Pfostenschuh

verzinkt, zum Aufschrauben (ohne Schrauben)

Maße	Art.-Nr.	Preis
für 7 x 7 Pfosten	16/421	5,95 €
für 9 x 9 Pfosten	16/422	6,95 €



Sturmanker

schützt Ihre Zaunanlage zusätzlich zu dem normalen Bodenanker
Art.-Nr. 16/423

19,95 €



Bodeneinschlaghülse

verzinkt, ca. 90 cm lang

Maße	Art.-Nr.	Preis
für 7 x 7 Pfosten	16/424	4,50 €
für 9 x 9 Pfosten	16/425	4,95 €

Expertentipp:
Wir empfehlen ab einer
Zaunhöhe von 150 cm
H-Pfostenträger zu
verbauen



Ruck-Zuck-Beton

schnellhärtender Beton zum Montieren und Fixieren von Zaunpfählen, Wäschespinnen etc., 25 kg ergeben ca. 13 Liter Fertigmischung, das Trockengemisch wird in Lagen von 10–15 cm eingebracht und mit Wasser begossen, schnell erhärtend (nicht für DIN-relevante Bauteile geeignet)
25 kg-Sack
Art.-Nr. 16/426

0,30 €/kg 7,60 €

Die Natur zu Füßen – Terrassenböden aus Holz



TIPP:
Vorbohren nicht vergessen!

Bodendiele „Douglasie“
naturbelassen, 26 x 143 mm
eine Seite fein, eine Seite grob geriffelt
Längen: 3,00 / 4,00 m
Art.-Nr. 16/427

Unterkonstruktion „Douglasie“
42 x 70 x 3000 mm
Art.-Nr. 16/428

2,99 €/m **2,69 €/m**



Bodendiele aus sibirischer Lärche
die besonderen Merkmale und Vorzüge sind die Feinjährigkeit, Kleinastigkeit, wenig Splint und Langlebigkeit, durch die hohe Dichte sehr schwer und strapazierfähig, 1 Seite fein, 1 Seite grob geriffelt,
27 x 143 mm,
Längen: 3,00 / 4,00 m
Art.-Nr. 16/429

Unterkonstruktionsholz „Sibirische Lärche“
(ohne Abb.)
45 x 70 x 3000 mm
Art.-Nr. 16/430

4,99 €/m **4,49 €/m**

Hartholzbodendiele aus Bangkirai

Bangkirai ist eine Holzart, mit gelbbrauner Farbe. Sie wird ohne Behandlung langsam dunkler und ergraut nach einiger Zeit. Das Holz ist sehr stabil, langlebig und kann kleine WurmLöcher enthalten. Auf die Qualität und die Haltbarkeit des Holzes haben diese Löcher keinen Einfluss.

1 Seite fein, 1 Seite grob geriffelt
21 x 145 mm, Längen z.B.: 3,65/3,95/4,30 m
Art.-Nr. 16/431 **7,95 €/m**

25 x 145 mm, Längen z.B.: 3,65/3,95/4,30 m
Art.-Nr. 16/432 **8,95 €/m**

Hartholz-Unterkonstruktion

(ohne Abb.)

45 x 68 mm, verfügbare Längen bitte anfragen
Art.-Nr. 16/433 **6,99 €/m**



Bangkirai-Oil
2,5 Liter
Art.-Nr. 16/434 11,98 €/l **29,95 €**

Zubehör für den fachgerechten Aufbau einer Terrasse



**NEUHEIT
2016**

* Geeignet für
nahezu alle WPC-Dielen

① Terrassenlager

Zum Ausgleich kleiner und großer Höhendifferenzen. Sicherer Stand der gesamten Unterkonstruktion.

30 x 65 mm	Art.-Nr. 16/435	4,90 €
60 x 150 mm	Art.-Nr. 16/436	5,95 €
140 x 220 mm	Art.-Nr. 16/437	6,95 €

② Terrassenlager-Clip

für den Ausgleich von 35–228 mm. Schnelle Montage, nahezu schraubenlose Verlegung. Höhenverstellbarkeit.

35 x 68 mm	Art.-Nr. 16/438	4,90 €
65 x 153 mm	Art.-Nr. 16/439	5,95 €
145 x 228 mm	Art.-Nr. 16/440	6,95 €

③ Aluminium-Unterkonstruktion

Der Problemlöser bei großen Spannweiten, Breite jeweils 68 mm inkl. Rastnasen

TWIXT-Isostep-CLIP 64 x 30 x 4000 mm	Art.-Nr. 16/441	47,80 €
BIG-Isostep-CLIP 64 x 45 x 4000 mm	Art.-Nr. 16/442	59,80 €

④ Isostep-Schiene

Der Problemlöser bei geringer Aufbauhöhe. 40 x 23 x 1800 mm

Art.-Nr. 16/443 **21,50 €**

⑤ Terraflex

Die unsichtbare, schnelle Dielenmontage. Hochwertiger, glasfaserverstärkter Kunststoff.

Stärke, VE	Holz-Uk, V2A Preis Art.-Nr.	ALU-Uk, V2A Preis Art.-Nr.
* 6 mm (30 Stk./Pak.)	18,90 € 16/444	18,90 € 16/445
9 mm (30 Stk./Pak.)	19,90 € 16/446	19,90 € 16/447

Stärke, VE	Holz-Uk, V4A Preis Art.-Nr.	ALU-Uk, V4A Preis Art.-Nr.
* 6 mm (30 Stk./Pak.)	22,90 € 16/448	22,90 € 16/449
9 mm (30 Stk./Pak.)	23,95 € 16/450	23,95 € 16/451

⑥ Isopats

Zum Ausgleich kleiner Unebenheiten. Konstruktiver Holzschutz der Unterkonstruktion, unverrottbares Xennox® Gummigranulat.

3 x 60 x 90 mm, 60 St./Paket	Art.-Nr. 16/452	16,90 € /Paket
8 x 60 x 90 mm, 24 St./Paket	Art.-Nr. 16/453	8,95 € /Paket
20 x 60 x 90 mm, 12 St./Paket	Art.-Nr. 16/454	8,95 € /Paket

⑦ Terrastart

Der unsichtbare, schnelle Start-/Endbefestigung für Dielen mit Nut (Pak.= 20 St.).

Für Holz-Uk.	Art.-Nr. 16/455	22,50 €
Für ALU-Uk.	Art.-Nr. 16/456	19,50 €

⑧ Abstandhalter „TERRAFIX“

Mit TERRAFIX können Sie Terrassendielen jeglicher Abmessungen und Holzart einfach, schnell und perfekt verlegen.

88 x 25 x 20 mm (Pak.= 100 St.)	Art.-Nr. 16/457	21,90 € /Paket
---------------------------------	-----------------	-----------------------

⑩ Terrassenlager-Fliesenkreuz

Für die Verlegung von Terrassen- oder Holzplatten. Problemloser Höhenausgleich von 30–220 mm.

30 x 65 mm	Art.-Nr. 16/460	4,95 €
60 x 150 mm	Art.-Nr. 16/461	5,95 €
140 x 220 mm	Art.-Nr. 16/462	6,95 €

⑨ Terrassendielenbefestigung „CLIPPER“

Die Befestigung mit 3 Funktionen:

1. Unsichtbare Befestigung
2. Abstandhalter zwischen den Dielen (5 mm)
3. Konstruktiver Holzschutz – Variabel einstellbar für Dielenbreiten von 120 – 150 mm

für 25 mm Dielen, 50 St./Paket	Art.-Nr. 16/458	49,90 € /Paket
für 20–24 mm Dielen, 50 St./Paket	Art.-Nr. 16/459	49,90 € /Paket



Fundamentstein

unten 22,5 x 22,5 cm, oben 20 x 20 cm, Höhe 17 cm, 5 und 7 cm breite Aussparung
Art.-Nr. 16/463 **5,95 €**



Schneller Aufbau und optimale Unterlüftung der Terrasse!

Spezial-Terrassenschraube

ermöglicht ein sicheres und schnelles Verschrauben von Terrassendielen, aus rostfreiem Edelstahl

- Schneidkerbe – für exaktes Einschrauben
- Fräsrippen – für ideales Versenken
- extra dicker Schaft – für eine hohe Haltbarkeit



Ausführung V 2A

5,5 x 50 mm, 100 St./Paket	Art.-Nr. 16/464	19,95 € /Paket
5,5 x 50 mm, 500 St./Paket	Art.-Nr. 16/465	79,95 € /Paket
5,5 x 60 mm, 100 St./Paket	Art.-Nr. 16/466	19,95 € /Paket
5,5 x 60 mm, 500 St./Paket	Art.-Nr. 16/467	109,00 € /Paket

Ausführung V 4A (speziell für Hartholz)

5,5 x 50 mm, 125 St./Paket	Art.-Nr. 16/468	34,95 € /Paket
5,5 x 50 mm, 500 St./Paket	Art.-Nr. 16/469	129,00 € /Paket
5,5 x 60 mm, 100 St./Paket	Art.-Nr. 16/470	34,95 € /Paket
5,5 x 60 mm, 500 St./Paket	Art.-Nr. 16/471	139,00 € /Paket



Lärchenholz-Fliese 50 x 50 cm

7 Leisten, geriffelt, Lärche natur
Gesamtstärke 32 mm
Art.-Nr. 16/472

4,49 €



Nadelholz-Fliese 50 x 50 cm

5 Leisten, geriffelt, Nadelholz
kesseldruckimprägniert grün
Gesamtstärke 32 mm
Art.-Nr. 16/473

2,95 €

WPC-Dielen „Klassik“ für Ihre Terrasse

Perfektes Preis-Leistungs-Verhältnis

Unsere „Klassik“-WPC-Diele ist pflegeleicht und barfußgeeignet. Keine Wendediele.

Hohlkammerprofil,
1 Seite geriffelt, 1 Seite glatt
20 x 120 mm

Braun, Länge 2900 mm
Art.-Nr. 16/474 **4,95 €/m**

Braun, Länge 4000 mm
Art.-Nr. 16/475 **4,95 €/m**

Anthrazit, Länge 2900 mm
Art.-Nr. 16/476 **4,95 €/m**

Anthrazit, Länge 4000 mm
Art.-Nr. 16/477 **4,95 €/m**

Wood-Plastic-Composite
ist ein Holz-Kunststoff-Gemisch

Zubehör
finden Sie auf
Seite 29!



BPC-Dielen „Exklusiv“ für Ihre Terrasse

Perfektes Preis-Leistungs-Verhältnis

Unsere BPC-Dielen sind hochwertig, pflegeleicht und barfußgeeignet.

Hohlkammerprofil,
Kombiprofil: geriffelt/genutet,
1-seitig geschliffen/gebürstet,
23 x 135 mm

Braun, Länge 4000 mm
Art.-Nr. 16/479 **6,95 €/m**

Braun, Länge 5000 mm
Art.-Nr. 16/481 **6,95 €/m**

Anthrazit, Länge 4000 mm
Art.-Nr. 16/478 **6,95 €/m**

Anthrazit, Länge 5000 mm
Art.-Nr. 16/480 **6,95 €/m**

Zubehör
finden Sie auf
Seite 29!

Bamboo-Plastic-Composite
ist ein Bambus-Kunststoff-Gemisch



BPC-Dielen für Ihre Terrasse



„Die Massive“

Massivprofil, Kombiprofil: mit Holzstruktur/Doppelspur

Artikel	Maße/Längen	Art.-Nr. Anthrazit	Art.-Nr. Braun	Preis
Diele „Die Massive“	20 x 140 x 5000 mm	16/482	16/483	10,95 €/m

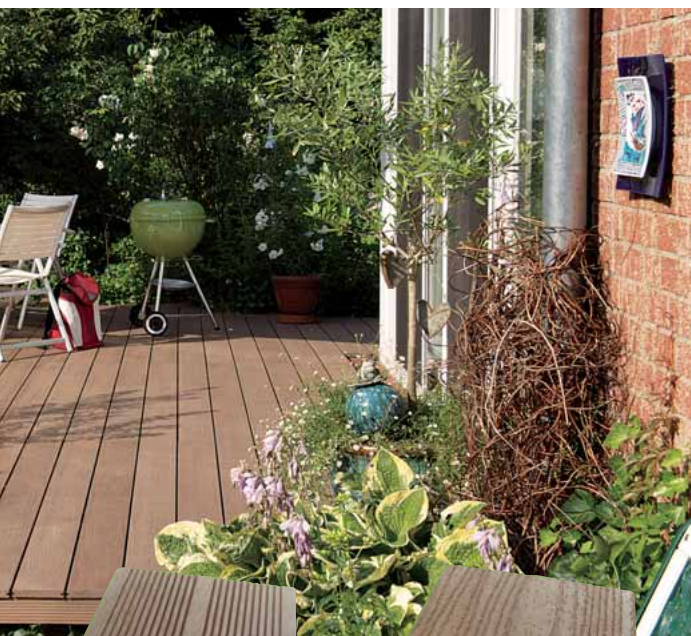

„Die Breite“

Hohlkammerprofil, Kombiprofil: tiefe Holzstruktur/glatt geschliffen

Artikel	Maße/Längen	Farbe	Art.-Nr.	Preis
Diele „Die Breite“	20 x 190 x 4000 mm	Elfenbein	16/484	15,95 €/m



Unterkonstruktion und Abschlusswinkel

Artikel	Maße/Längen	Art.-Nr.	Art.-Nr.	Preis
Unterkonstruktion	40 x 60 x 3600 mm	16/485		5,49 €/m
Abschlusswinkel	40 x 60 mm	Anthrazit	Braun	10,95 €
lieferbar in	2900 mm	16/486	16/487	

Aluminium-Unterkonstruktion und Zubehör

Artikel	Maße/Längen	Art.-Nr.	Preis
Aluminium-Unterkonstruktion, pulverbeschichtet, schwarz mit Bohrmarkierungen	49 x 29 x 2900 mm	16/488	6,99 €/m
Aluminium-Einsteckverbinder pressblank, Kanten gerundet, zur Endlosverlegung	43 x 23 x 400 mm	16/489	1,95 €
Endkappe Kunststoff, schwarz		16/490	1,50 €

Artikel	Maße/Einheit	Art.-Nr.	Preis
Befestigungsclips, schwarz, inkl. Schrauben + Bit			
lieferbar in	250 Stück/Eimer für ca. 10,5 m ²	16/491	89,00 €
ohne Bit, lieferbar in	50 Stück für ca. 2 m ²	16/492	19,90 €
Anfangsclips, inkl. Schrauben	25 Stück	16/493	14,90 €



Haselnuss-Pergola

180 x 100 x 210 cm
Art.-Nr. 16/521

159,00 €



Bodenbefestigungen finden Sie auf Seite 25

Pfosten
9 x 9 cm

Arkadenpergola „ENTRADA“

Komplett-Bausatz, Kesseldruckimprägniert grün, Durchgang 60 bis 116 cm

Maße: B 180 x H 218 x T 85 cm

Pfosten: 9 x 9 cm

Art.-Nr. 16/522

159,00 €

(ohne Bodenbefestigung)

Einzelpergola 450 cm

kesseldruckimprägniert grün,

Bausatz bestehend aus:

3 Pfosten 9 x 9 x 270 cm

2 Sattelbalken 4,4 x 9,0 x 225 cm

9 Reiter 4,4 x 9,0 x 65 cm

4 Querverbinder 4,4 x 9,0 x 35 cm

Art.-Nr. 16/523

82,50 €

Einzelpergolaverlängerung

189 cm (ohne Abb.)

kesseldruckimprägniert grün,

Bausatz bestehend aus:

1 Pfosten 9 x 9 x 270 cm

2 Querverbinder 4,4 x 9,0 x 35 cm

1 Verlängerungsbalken 4,4 x 9,0 x 189 cm

4 Reiter 4,4 x 9,0 x 65 cm

Art.-Nr. 16/524

52,50 €



Querverbinder

für 9/9 cm Sattelbalken

7 x 9 cm, 35 cm lang

Art.-Nr. 16/525

2,95 €

Einzelreiter

für 9/9 cm Sattelbalken

7 x 9 cm, 65 cm lang

Aussparrung 9 cm

Art.-Nr. 16/526

5,95 €



Eingangspergola mit Bogen

ca. B 160 x T 62 x H 220 cm, Durchgangsbreite ca. 114 cm, bestehend aus: 4 Pfosten 7 x 7 x 210 cm, 2 Leimholzbögen 4 x 7 x 160 cm, 5 Reiter 4 x 7 x 62 cm, 2 Rankgitter 40 x 160 cm vormontiert (Rahmen 45 x 45 mm, Leisten 12 x 30 mm gehobelt) inkl. Beschläge und Montageanleitung, ohne Bodenbefestigung
Art.-Nr. 16/527

69,95 €



Arkaden-Durchgangspergola

ca. B 119 x T 58 x H 240 cm, Durchgangsbreite ca. 103 cm, bestehend aus: 4 Pfosten 7 x 7 x 180 cm, 2 Rundbögen 3 x 7 cm jeweils 2-teilig, 2 Lamellengitter 40 x 150 cm vormontiert, Lamellen 5 x 60 mm sauber gesägt, inkl. Beschläge und Montageanleitung, ohne Bodenbefestigung
Art.-Nr. 16/528

54,90 €

Lassen Sie Ihren Garten im neuen Licht erscheinen!

Cleveres Lichtsystem mit 220 V ohne Trafo

GROOMS
Im Garten zu Hause

Montagevideo anschauen



1. Einfach und schnell



2. sicher

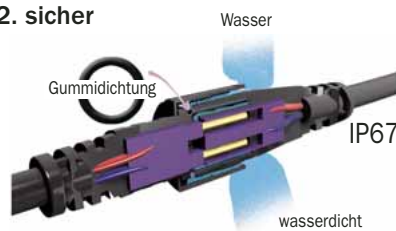

3. erweiterbar



Kabelverbindung und Kabellose Steuerung, (Reichweite 20 m)



Nr.	Art.-Nr.	Artikel	Länge	Preis/Stück
1	16/529	Netzstecker, IP 44 / 67	1,5 m	6,99 €
2	16/530	Netzstecker Verlängerung, IP 44	1,0 m	10,99 €
3	16/531	Adapter für vorhandene Lampen		6,99 €
4	16/532	Steckturm mit 2 Steckdosen		23,95 €
5	16/533	Verlängerung, IP 67	1,0 m	7,99 €
5	16/534	Verlängerung, IP 67	2,5 m	11,99 €
5	16/535	Verlängerung, IP 67	5,0 m	17,99 €

Nr.	Art.-Nr.	Artikel	Maße	Preis/Stück
6	16/536	„+“-Verbindung, 3 Ausgänge, 2 Stück		17,99 €
7	16/537	T-Verbindung, 2 Ausgänge, 2 Stück, IP 67		14,99 €
8	16/538	Kontroll-Box on/off, inkl. Fernbed., 900 W, IP67	20 m, 4 x AAA (1,5 V)	64,99 €
9	16/539	Kontroll-Box on/off, mit 2 Schalter, 1800 W, IP67	20 m, 4 x AAA (1,5 V)	54,99 €
10	16/540	Bewegungsmelder ohne Kabel	20 m, 4 x AAA (1,5 V)	42,99 €

Gartenbeleuchtung



Nr.	Art.-Nr.	Artikel	Maße	Preis/Stück
11	16/541	3er Set Sandleuchtsteine, GU10 MR16 - 30 W, IP 67		64,99 €
12	16/542	Einbaustrahler, 20 LED Warmweiß, IP 67	7,5 cm H 4 cm	19,99 €
13	16/543	Einbaustrahler, 28 LED Warmweiß, IP 67	10 x 6 cm H 4 cm	26,99 €
14	16/544	6 Mini-Einbau-Spots Warmweiß, IP67	ø 45 mm H 65 mm	47,99 €
15	16/545	3 Mini-Einbau-Spots Warmweiß, IP67	ø 60 mm H 65 mm	34,99 €

Nr.	Art.-Nr.	Artikel	Maße	Preis/Stück
16	16/546	Einbau-Licht rund, für Holz INOX, max 20 W, IP67	ø 11 cm H 10 cm	34,99 €
17	16/547	Halogen-Einsteck-Strahler, Alu, max 35 W, IP67, schwarz	ø 90 mm, H 150 mm	24,99 €
18	16/548	Strahler Alu gebürstet, LED	ø 90 mm, H 150 mm	39,99 €
19	16/549	Kleinstrahler, mit Erdsieß Edelstahl, IP67 LED		49,99 €
20	16/550	Lichtkugel, Kunststoff, Halogen 40 W, Weiß, IP 44	ø 35 cm	59,99 €
21	16/551	Wegturmlampe, Edelstahl, E27, 40 W	H 45 cm	27,99 €

Schmuckzäune

Für alle Zaunserien sind passende Tür- und Toranlagen lieferbar



Schmuckzäune

Schwere Ausführung, U-Profil 9/20/9 mm, Maschenweite variiert je Zaunhöhe, verzinkt und pulverbeschichtet grün oder anthrazit
 Weitere Farben auf Anfrage lieferbar



Artikel	Maße (B x H)	Art.-Nr.	Preis
Oberbogen	ca. 2464 x 1000 mm	16/552	139,00 €
Unterbogen	ca. 2464 x 1000 mm	16/553	139,00 €
Kreis/gerade	ca. 2464 x 1000 mm	16/554	149,00 €
Karo/gerade	ca. 2464 x 1000 mm	16/555	149,00 €
Kreis/Oberbogen	ca. 2464 x 1000 mm	16/556	149,00 €
Karo/Oberbogen	ca. 2464 x 1000 mm	16/557	149,00 €
Gerade mit Spitzen	ca. 2418 x 1100 mm	16/558	239,00 €
Oberbogen mit Spitzen	ca. 2418 x 1100 mm	16/559	239,00 €
Gerade mit Kugel	ca. 2418 x 1080 mm	16/560	219,00 €
Oberbogen mit Kugel	ca. 2418 x 1080 mm	16/561	219,00 €
Pfosten	ca. 60 x 40 x 1600 mm	16/562	29,95 €
Kreis/gerade Einzeltor	ca. 1000 x 1000 mm	16/563	795,00 €

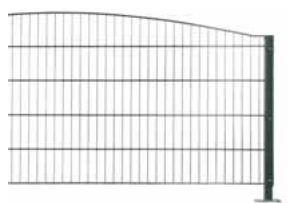

Oberbogen

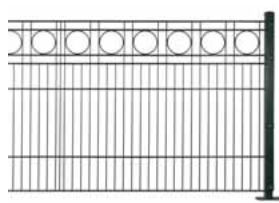

Kreis/gerade

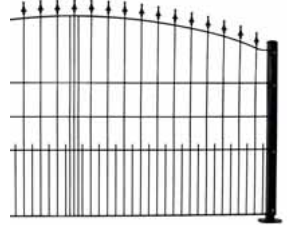

Oberbogen mit Spitze

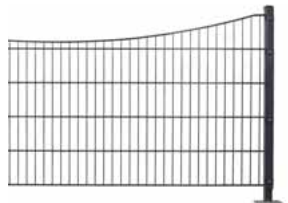

Unterbogen

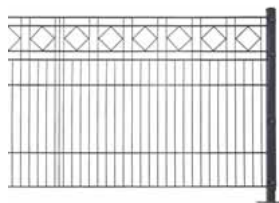

Karo/gerade

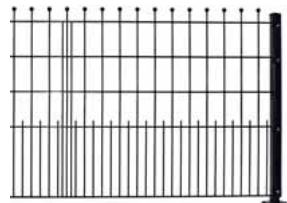

Gerade mit Kugel

Alle Artikel dieser Seite haben Lieferzeit.



① Doppelstabzaun 6/5/6

senkrechter Draht 5 mm, waagerechter Draht
doppelt 6 mm, Maschenweite: 50 x 200 mm, Mattenlänge:
2506 mm, verzinkt, grün oder anthrazit beschichtet

Maße (Höhe)	Art.-Nr. grün	Art.-Nr. anthrazit	Preis
830 mm	16/564	16/565	34,50 €
1030 mm	16/566	16/567	36,50 €
1230 mm	16/568	16/569	43,50 €
1430 mm	16/570	16/571	49,90 €
1630 mm	16/572	16/573	57,50 €
1830 mm	16/574	16/575	64,50 €

Doppelstabzaun 8/6/8

senkrechter Draht 6 mm, waagerechter Draht
doppelt 8 mm, Maschenweite: 50 x 200 mm, Mattenlänge:
2506 mm, verzinkt, grün oder anthrazit beschichtet

Maße (Höhe)	Art.-Nr. grün	Art.-Nr. anthrazit	Preis
830 mm	16/576	16/577	44,50 €
1030 mm	16/578	16/579	48,50 €
1230 mm	16/580	16/581	57,50 €
1430 mm	16/582	16/583	67,90 €
1630 mm	16/584	16/585	79,00 €
1830 mm	16/586	16/587	89,00 €

Einzeltor (ohne Abb.)

komplett mit Pfosten und Zaunanschluss,
verzinkt, grün oder anthrazit beschichtet

Maße (B x H)	Art.-Nr. grün	Art.-Nr. anthrazit	Preis
1000 x 800 mm	16/589	16/590	349,00 €
1000 x 1000 mm	16/591	16/592	359,00 €
1000 x 1200 mm	16/593	16/594	389,00 €
1000 x 1400 mm	16/595	16/596	399,00 €
1000 x 1600 mm	16/597	16/598	429,00 €
1000 x 1800 mm	16/599	16/600	449,00 €



② Pfosten mit Klemmhalter

aus Rechteckrohr 60 x 40 mm, komplett inkl. Klemmhalter,
verzinkt, grün oder anthrazit beschichtet

Maße (Höhe)	Art.-Nr. grün	Art.-Nr. anthrazit	Preis
1300 mm	16/601	16/602	18,95 €
1600 mm	16/603	16/604	19,95 €
1800 mm	16/605	16/606	24,50 €
2000 mm	16/607	16/608	26,90 €
2250 mm	16/609	16/610	29,90 €
2400 mm	16/611	16/612	34,90 €

Eckpfosten mit Klemmhalter (ohne Abb.)

60 x 60 mm, komplett inkl. Klemmhalter,
verzinkt, grün oder anthrazit beschichtet

Maße (Höhe)	Art.-Nr. grün	Art.-Nr. anthrazit	Preis
1300 mm	16/613	16/614	37,95 €
1600 mm	16/615	16/616	41,95 €
1800 mm	16/617	16/618	44,95 €
2000 mm	16/619	16/620	52,95 €
2250 mm	16/621	16/622	56,95 €
2400 mm	16/623	16/624	64,95 €

③ Pfosten mit Flacheisen

Maße (Höhe)	Art.-Nr. grün	Art.-Nr. anthrazit	Preis
1300 mm	16/625	16/626	25,90 €
1600 mm	16/627	16/628	29,90 €
1800 mm	16/629	16/630	33,90 €
2000 mm	16/631	16/632	39,90 €
2250 mm	16/633	16/634	43,90 €
2400 mm	16/635	16/636	49,90 €

Eckpfosten mit Flacheisen (ohne Abb.)

Maße (Höhe)	Art.-Nr. grün	Art.-Nr. anthrazit	Preis
1300 mm	16/637	16/638	48,90 €
1600 mm	16/639	16/640	54,90 €
1800 mm	16/641	16/642	62,90 €
2000 mm	16/643	16/644	69,90 €
2250 mm	16/645	16/646	75,90 €
2400 mm	16/647	16/648	82,90 €

⑤ Sichtschutzstreifen für Doppelstabmattenzaun

schwere Ausführung, 8/6/8 mm,
aus PVC, 2,500 x 190 mm, (Paket = 10 Streifen)

grün, RAL 6005 Art.-Nr. 16/652 **74,90 €**
anthrazit, RAL 7016 Art.-Nr. 16/653 **74,90 €**

aus PP, 190 mm breit, Rolle à 50 m
grün, RAL 6005 Art.-Nr. 16/654 **89,00 €**
anthrazit, RAL 7016 Art.-Nr. 16/655 **89,00 €**



④ Kunststoffpfostenkappe

mit Überstand, 4 x 6 cm/9 cm

grün beschichtet Art.-Nr. 16/649 **1,49 €**
anthrazit beschichtet Art.-Nr. 16/650 **1,49 €**

Klemmschienen

für Sichtschutzstreifen

Art.-Nr. 16/651 **0,69 €**





MADE IN GERMANY

ab 139,- €



Das UNO Zaun- und Sichtschutzsystem aus hochwertigem Kunststoff bietet vielfältige Einsatzmöglichkeiten. Ob Terrasse, Gehweg, Auffahrten oder Grundstücke – die UNO-Serie bietet die perfekte Lösung für Sie.



Sichtschutz & Lamellenzäune

Beschreibung	Basiselement	Basiselement	Basiselement	Basiselement	Abschlusselement links / rechts abgeschragt	Abschlusselement links / rechts abgeschragt	Abschlusselement links / rechts abgeschragt	Abschlusselement links / rechts abgeschragt
Maße (B x H)	170 x 180 cm	90 x 180 cm	170 x 150 cm	90 x 150 cm	170 x 180/150 cm	90 x 180/150 cm	90 x 180/90 cm	90 x 180/90 cm
Preis	199,00 €	149,00 €	185,00 €	139,00 €	199,00 €	149,00 €	149,00 €	259,00 €
Art.-Nr.: weiß	16/656	16/659	16/662	16/665	16/668 16/669	16/674 16/677	16/680 16/683	16/686 16/689
Preis	439,00 €	295,00 €	389,00 €	259,00 €	429,00 €	289,00 €	299,00 €	449,00 €
Art.-Nr.: anthrazit	16/657	16/660	16/663	16/666	16/670 16/671	16/675 16/678	16/681 16/684	16/687 16/690
Art.-Nr.: golden oak	16/658	16/661	16/664	16/667	16/672 16/673	16/676 16/679	16/682 16/685	16/688 16/691

Sichtschutz & Lamellenzäune

Beschreibung	Zwischement spitz	Zwischement gerade	Rankgitterelement mitte	Rankgitterelement oben	Lamellenelement mit Kämpfer mittig	Lamellenelement	Torelement	Tor-Set kompl. mit Drückergarnitur u. Schloss für 1-flügelige Türen
Maße (B x H)	50 x 180 / 205 / 180 cm	50 x 180 cm	170 x 180 cm	170 x 180 cm	150 x 180 cm	70 x 180 cm	90 x 180 cm	
Preis	159,00 €	159,00 €	469,00 €	339,00 €	369,00 €	229,00 €	229,00 €	269,00 €
Art.-Nr.: weiß	16/692	16/693	16/694	16/697	16/700	16/703	16/706	16/709
Preis	auf Anfrage	auf Anfrage	999,00 €	679,00 €	699,00 €	409,00 €	349,00 €	
Art.-Nr.: anthrazit/golden oak			16/695 / 696	16/698 / 699	16/701 / 702	16/704 / 705	16/707 / 708	

Zubehör & Pfosten

Beschreibung	Montage-Set komplett für ein Element	Halter-Set für Vorgartenzaun komplett für ein Zaunfeld	Pfostenkappe	Montagekleber für Pfostenkappen
Preis	22,90 € / Set	15,90 € / Set	weiß 2,90 € / Stk.	7,90 € / 200 ml
Art.-Nr.: weiß	16/710	16/713	16/714	16/716
Preis	27,90 €		dekor 5,90 € / Stk.	
Art.-Nr.: anthrazit/golden oak	16/711 / 712		16/715 / 727	

Kunststoffpfosten 100 x 100 mm (inkl. Stahlverstärkung)	Länge Kunststoffpfosten	Preis Art.-Nr.: weiß	Preis Art.-Nr.: anthrazit/golden oak
	900 mm (für Vorgartenzäune)	39,00 € 16/717	
	1090 mm	43,90 € 16/718	56,90 € 16/719 / 720
	1690 mm	57,90 € 16/721	77,90 € 16/722 / 723
	1990 mm	64,90 € 16/724	87,90 € 16/725 / 726

Vorgartenzaune

Beschreibung	Zaunfeld gerade	Zaunfeld Unterbogen	Zaunfeld Oberbogen
Maße (B x H)	180 x 75 cm	180 x 75 / 65 cm	170 x 75 / 85 cm
Preis	114,90 €	119,00 €	119,00 €
Art.-Nr.: weiß	16/728	16/729	16/730



Weitere Sichtschutz- und Vorgartenzäune finden Sie in unserem Spezialkatalog „UNO Zaunsystem“. Sprechen Sie ihren Fachberater an oder laden Sie sich den Katalog einfach durch Scannen des QR-Codes herunter.





UNO FIX – Der neue DO-IT-YOURSELF – Sichtschutz

Das System ist denkbar einfach – Der Zaun kann fertig konfektioniert im Paket abgeholt werden. Sie erhalten die für die Größe vorgefertigten Paneele, U-Leisten und Schrauben sowie eine Aufbauanleitung. Einfach zusammenbauen und fertig!



Der UNO FIX ist in folgenden Varianten erhältlich:

ab **99,00 €**



99,00 €

149,00 €

179,00 €

Die Bilder dienen nur zu Darstellungszwecken. Die Pfosten sind in den Verkaufs-Sets nicht enthalten.

B 90 x H 170 cm

B 180 x H 170 cm

B 180 x H 170 cm
mit Rankgitter

Art.-Nr. 16/1250

Art.-Nr. 16/1251

Art.-Nr. 16/1252



Montagebeispiele

IHR Vorteil: UNO Fix kann an alle Pfostenarten montiert werden, egal ob an Kunststoff, Holz oder Stein. Benötigtes Zubehör finden Sie auf der vorherigen Katalogseite oder in unserem Hauptkatalog UNO Zaunsysteme.



NEUHEIT: Den UNO Fix gibt es auch in farbig (u.a. anthrazitgrau, golden oak, tannengrün u.v.m.)
Setzen Sie Akzente in Ihrem Garten! Sprechen Sie mit Ihrem Fachberater!



Kunststoff-Zaunserie

„Exklusiv“

Setzen Sie Akzente und bringen Sie mehr Farbe in den Garten mit den hochwertigen Exklusiv Sichtschutz- und Zaunsystemen aus Kunststoff.

Das umfangreiche Angebot an Formen und Farben gibt genügend Spielraum für eine individuelle Gestaltung Ihrer Zaun- oder Sichtschutzanlage.

Durch die Verstärkung der Elemente mit einem Alukern und Eckschweißverbindern erhalten Sie ein hohes Maß an Stabilität und somit auch eine verbesserte Qualität.



Weitere
Farben
auf Anfrage
möglich.



Machen Sie mehr aus Ihrem Garten!

Mit UNO „Exklusiv“ lassen sich auch besonders ausgefallene Sonderwünsche umsetzen: Zum Beispiel mit Einsätzen aus Glas.



Kunststoffzaun mit Glasfüllung

z.B. 180 x 180 cm **549,00 €**

(weitere Größen lieferbar)



Farbgarantie nach ISO 105-A4 auf alle weißen Elemente.

LONGLIFE RIVA

LONGLIFE RIVA ist absolut blickdicht und überzeugt mit besonders starken Profilen und dem starken Rahmen.

Profil: 24,5 x 125,3 mm

Rahmen: 68 x 48 mm

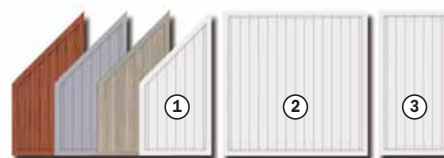

Zaunelemente: Höhe 180 cm, in vier attraktiven Farben

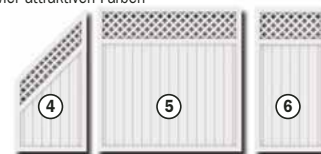

LONGLIFE RIVA

Nr.	Maße (B x H)	Preis braun Art.-Nr.	Preis grau Art.-Nr.	Preis polareiche Art.-Nr.	Preis weiß Art.-Nr.
1	90 x 180/90 cm	279,00 € 16/731	289,00 € 16/732	399,00 € 16/733	219,00 € 16/734
2	180 x 180 cm	379,00 € 16/735	359,00 € 16/736	499,00 € 16/737	289,00 € 16/738
3	90 x 180 cm	279,00 € 16/739	289,00 € 16/740	399,00 € 16/741	219,00 € 16/742
4	90 x 180/90 cm	299,00 € 16/743	329,00 € 16/744	479,00 € 16/745	299,00 € 16/746
5	180 x 180 cm	399,00 € 16/747	399,00 € 16/748	579,00 € 16/749	369,00 € 16/750
6	90 x 180 cm	299,00 € 16/751	329,00 € 16/752	479,00 € 16/753	299,00 € 16/754

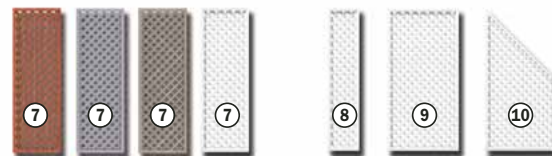

Gitterelemente: Höhe 180 cm

Rankgitter

Nr.	Maße (B x H)	Preis braun Art.-Nr.	Preis grau Art.-Nr.	Preis polareiche Art.-Nr.	Preis weiß Art.-Nr.
7	60 x 180 cm	149,00 € 16/755	129,00 € 16/756	299,00 € 16/757	109,00 € 16/758
8	40 x 180 cm				99,00 € 16/759
9	90 x 180 cm				149,00 € 16/760
10	90 x 180/90 cm				149,00 € 16/761



(*Für den mobilen Internetzugang via Smartphone können Kosten entstehen.)

* Farbgarantie: 10 Jahre für weiße Elemente / 7 Jahre für Polareiche (Dekor) gemäß DIN EN 1513. Braune und graue Elemente enthalten zur natürlichen Farbgebung Naturstoffe und verwirren etwas in den ersten 2 Jahren, um so den gewünschten, fotografierten Endzustand zu erreichen.

LONGLIFE ROMO

im klassischen Dichtzaun-Design und in drei Höhen



LONGLIFE ROMO gerade weiß

Nr.	Maße (B x H)	Art.-Nr.	Preis
11	90 x 90 cm	16/762	129,00 €
12	90 x 164 cm	16/763	165,00 €
13	90 x 180 cm	16/764	165,00 €
14	120 x 90 cm	16/765	139,00 €
15	120 x 164 cm	16/766	199,00 €
16	120 x 180 cm	16/767	199,00 €
17	180 x 90 cm	16/768	159,00 €
18	180 x 164 cm	16/769	199,00 €
19	180 x 180 cm	16/770	199,00 €

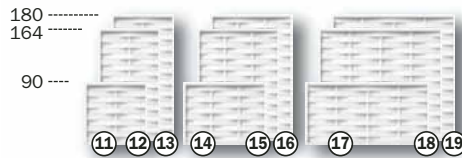

LONGLIFE ROMO rund weiß

Nr.	Maße (B x H)	Art.-Nr.	Preis
20	90 x 164/90 cm	16/771	199,00 €
21	90 x 180/90 cm	16/772	199,00 €
22	120 x 90/106 cm	16/773	149,00 €
23	120 x 164/180 cm	16/774	224,00 €
24	120 x 180/196 cm	16/775	229,00 €
25	180 x 90/106 cm	16/776	179,00 €
26	180 x 164/180 cm	16/777	239,00 €
27	180 x 180/196 cm	16/778	249,00 €



LONGLIFE Vorgartenzaun „CARA“

Der bewährte Klassiker: Streichfrei, langlebig und vielfältig!
Die stabilen Tore eignen sich auch gut als freistehende Toranlagen in Kombination mit Hecken, Sträuchern etc., Systemhöhe 70 cm

Nr.	Artikel	Maße (B x H)	Art.-Nr.	Preis
28	Vorgarten	180 x 70 cm	16/779	94,90 €
29	Vorgarten	180 x 70/80 cm	16/780	99,90 €
30	Vorgarten	180 x 70/61 cm	16/781	99,90 €
31	Außenbogen	90/90 x 70 cm	16/782	125,00 €
32	Einzeltor ¹⁾	106 x 70 cm *	16/783	289,00 €
33	Einzeltor ¹⁾	106 x 70/80 cm *	16/784	299,00 €
34	Doppeltor	310 x 70 cm *	16/785	499,00 €
35	Doppeltor	310 x 70/85 cm *	16/786	549,00 €
36	Elementhalter-Set		16/787	23,95 €
37	Dom-Aufsatz, 11er-Set		16/788	10,00 €
38	Pyramide-Aufsatz, 11er-Set		16/789	10,00 €



¹⁾ DIN rechts oder links erhältlich
* ohne Beschläge und Drücker



Zu jedem CARA Element benötigen Sie zusätzlich die Design-Aufsätze als Profil-Abschluss, in Dom- oder Pyramide-Form.

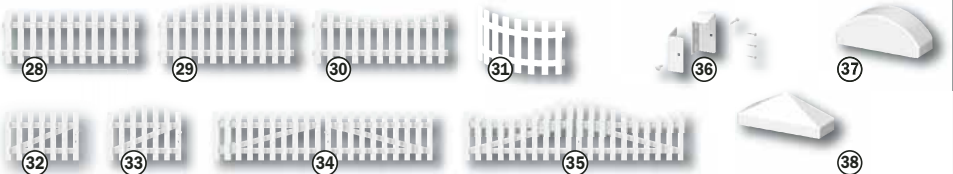

LONGLIFE Zubehör

LONGLIFE Pfosten mit verzinktem Metallkern für optimale Stabilität. Die richtige Pfostenlänge entnehmen Sie unserem Spezialprospekt oder der Aufbauanleitung (kostenlos vorab im Netz):

www.traumgarten.de

Artikel	Länge	Art.-Nr.	Preis
Torpfostenverstärkung	85 cm	16/790	41,90 €
Torpfostenverstärkung	105 cm	16/791	44,90 €
Torpfostenverstärkung	179 cm	16/792	62,90 €

Artikel	Länge	Art.-Nr.	Preis
Pfostenträger *	50 cm	16/793	19,95 €
Einschlaganker *		16/794	19,95 €

* Schrauben/Schwerlastdübel bzw. Klebedübel separat besorgen.

Pfosten

Nr.	Maße	Art.-Nr.	Preis
39	8 x 8 x 85 cm, weiß	16/795	27,90 €
39	8 x 8 x 105 cm, weiß	16/796	32,90 €
39	8 x 8 x 105 cm, grau	16/797	35,00 €
39	8 x 8 x 105 cm, braun	16/798	35,00 €
39	8 x 8 x 105 cm, polareiche	16/799	69,00 €
39	8 x 8 x 195 cm, weiß	16/800	49,90 €
39	8 x 8 x 195 cm, grau	16/801	59,00 €
39	8 x 8 x 195 cm, braun	16/802	59,00 €
39	8 x 8 x 195 cm, polareiche	16/803	89,00 €
39	8 x 8 x 240 cm, weiß	16/804	57,90 €
39	8 x 8 x 240 cm, grau	16/805	69,00 €
39	8 x 8 x 240 cm, braun	16/806	69,00 €
39	8 x 8 x 240 cm, polareiche	16/807	99,00 €

Zubehör

Nr.	Artikel	Maße	Art.-Nr.	Preis
40	Pfostenkappe, weiß	8 x 8 cm	16/808	5,40 €
41	Pfostenkappe, grau	8 x 8 cm	16/809	5,90 €
	Pfostenkappe, braun	8 x 8 cm	16/810	5,90 €
42	Kugel-Pfostenkappe	8 x 8 cm	16/811	15,90 €
43	Kleber	200 g Tube	16/812	15,95 €
44	Elementhalter, weiß		16/813	8,45 €
45	Elementhalter, grau		16/814	8,45 €
46	Elementhalter, Edelstahl		16/815	8,45 €
47	Designaufsatz Alu, gerade	L 180 cm	16/816	24,90 €
	Pfosten-Profil, weiß, (ohne Abb.)	3 x 30 x 2200 mm	16/817	4,20 €
	Pfosten-Profil, grau, (ohne Abb.)	3 x 30 x 2200 mm	16/818	4,95 €
	Pfosten-Profil, braun, (ohne Abb.)	3 x 30 x 2200 mm	16/819	4,95 €



(Alle Artikel der Seiten 36/37 haben Lieferzeit)

Exklusiver Design-Sichtschutz

WEAVE und WEAVE LÜX sind die perfekte Ergänzung zu allen trendigen Textil- und Geflecht-Gartenmöbeln. Die Bespannung der Elemente ist wetter- und frostbeständig und extrem pflegeleicht. Ein verdeckter Alu-Rahmen in den Elementen wird mit zwei Webschichten ummantelt und macht beide Seiten optisch gleich schön.



WEAVE LÜX – mit umlaufendem Design-Metallrahmen



WEAVE LÜX
Zaunelemente und Pfosten mit integrierter Aufhängung
(keine Elementhalter erforderlich)



WEAVE

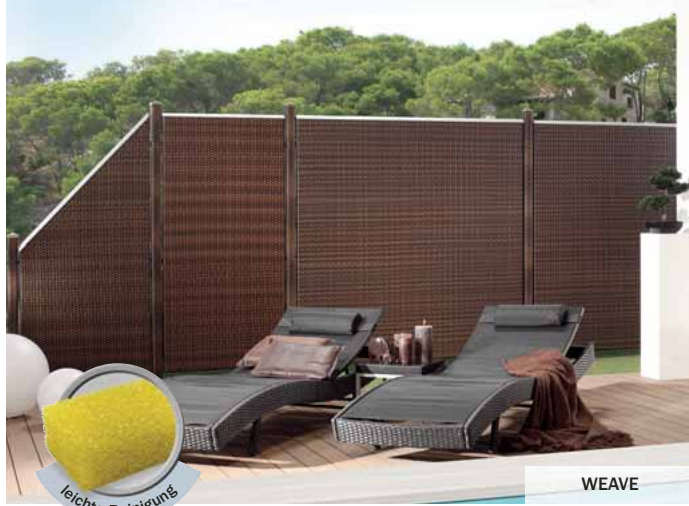

leichte Reinigung

WEAVE



WEAVE LÜX

WEAVE – Bespannung aus Poly-Rattan

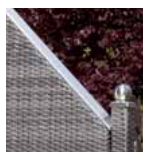

Extra Zubehör:
Alu-Design-
aufsätze für
die Rahmen,
Pfostenkappen
aus Edelstahl

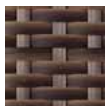

Montagevideo
anschauen



WEAVE LÜX – mit Textilbespannung

Maße (B x H)	Art.-Nr. Mokka	Art.-Nr. Anthrazit	Preis
178 x 178 cm	16/820	16/821	399,00 €
88 x 178 cm	16/822	16/823	259,00 €
88 x 178/88 cm	16/824	16/825	259,00 €
88 x 88 cm	16/826	16/827	169,00 €
7 x 7 x 155 cm	16/828	16/829	79,90 €
7 x 7 x 245 cm	16/830	16/831	99,90 €
Pfostenträger (zum Aufschrauben)	16/832	16/832	19,90 €

Maße (B x H)	Art.-Nr. Anthrazit	Art.-Nr. Bronze	Preis
178 x 178 cm	16/834	16/835	399,00 €
88 x 178 cm	16/836	16/837	259,00 €
88 x 178/88 cm	16/838	16/839	259,00 €
88 x 88 cm	16/840	16/841	169,00 €
6 x 6 x 150 cm	16/842	16/842	79,90 €
6 x 6 x 240 cm	16/844	16/844	99,90 €
Pfostenträger (zum Aufschrauben)	16/832	16/832	19,90 €

WEAVE LÜX PARAVENT: MOBILER FALT-SICHTSCHUTZ

Diese moderne, mobile und pflegeleichte Art des Wind- und Sichtschutzes passt optisch hervorragend zu vielen aktuellen Geflecht-Gartenmöbeln auf der Terrasse oder auf dem Balkon.

Rahmen: Aluminium matt,
20 x 20 mm, zusammenfaltbar

Bespannung: reiß- und wetterfestes
PE-Geflecht, leicht transparente Wirkung,
sehr pflegeleicht



Maße (B x H)	Art.-Nr. Anthrazit	Art.-Nr. Bronze	Preis
max. 225 x 180 cm	16/848	16/849	149,00 €



zusammenfaltbar

(alle Artikel dieser Seite haben Lieferzeit)



(*Für den mobilen Internetzugang via Smartphone können Kosten entstehen.)

Beste Aussichten – Terrassenüberdachungen & Markisen



TERRACON® Terrassenüberdachungen & Markisen

Die TERRACON® Terrassenüberdachungen erhöhen die Wohnqualität Ihres Hauses. Genießen Sie im Frühjahr die frische Luft und bleiben Sie im Sommer unabhängig vom Wetter draußen sitzen. Im Winter schützen die Überdachungen Ihre Terrassenmöbel vor der Witterung. Vielfältige Auswahlmöglichkeiten bietet Ihnen die Überdachung, die zu Ihnen passt.

KARLE & RUBNER
TERRACON®

**10 Jahre
Garantie**

Ihre Vorteile SIMPLYLINE:

- Selbstbausystem – alle Profile auf Maß und vorgebohrt
- 3 Abmessungen
- 2 wählbare RAL-Töne
- Polycarbonateindeckung

Ihre Vorteile PRIMELINE & SUPREMELINE:

- Dreh-Kipp-Profil
- Variable Dachneigung
- 5 wählbare RAL-Töne
- Polycarbonateindeckung in 16 mm, 5 Ausführungen
- 8 mm Glaseindeckung (VSG) möglich



Zubehör und Befestigung für PRIMELINE und SUPREMELINE





CARPORTS

Ganz individuell und maßgeschneidert



Reichlich Platz im Maxiport, hier in KDI mit optionalen Rückwänden

MAXIPORT Modell B-11

- ca. 406 x 614 cm Außenmaß
- ca. 240 cm Pfostenlänge, ca. 12 x 12 cm
- Verstärkte Massivholz-Ausführung
- Anti-Kondens-Dachplatten
- 4-seitig Holzblende, ca. 27 mm Stärke
- Verdeckte Rinnenanlage mit Fallrohr

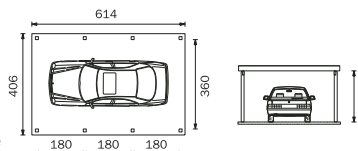

4-seitig Schindelwalm-Blende anthrazit oder rot Faserzement

CLASSIC Kiefer KDI

Art.-Nr. 16/850 nur **1.799,- €**

NATURA Fichte Natur

Art.-Nr. 16/851 nur **1.999,- €**

Art.-Nr. 16/852

4-seitig Aluminium-Winkelkante auf Holz- oder Walmblende

Art.-Nr. 16/853

nur **799,- €**

nur **219,- €**

4-PFOSTEN EINZELCARPORT mit großer Kammer

- Modell KM-11/4P
- ca. 300 x 730 cm Carport
- ca. 270 x 190 cm Kammer
- ca. 100 x 208 cm große PZ-Tür
- ca. 193/208 cm Höhe Wandelemente
- ca. 12 x 12 cm Pfosten
- Verstärkte Massivholz-Ausführung
- Anti-Kondens-Dachplatten
- 4-seitig Holzblende, ca. 27 mm Stärke
- Verdeckte Rinnenanlage mit Fallrohr

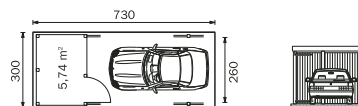

4-seitig Schindelwalm-Blende anthrazit oder rot Faserzement

CLASSIC Kiefer KDI

Art.-Nr. 16/854 nur **2.799,- €**

NATURA Fichte Natur

Art.-Nr. 16/855 nur **3.099,- €**

Art.-Nr. 16/856

4-seitig Aluminium-Winkelkante auf Holz- oder Walmblende

Art.-Nr. 16/857

nur **799,- €**

nur **239,- €**

4-PFOSTEN DOPPELCARPORT mit großer Kammer

- Modell M-12/4P
- ca. 609 x 730 cm Carport
- ca. 570 x 190 cm Kammer
- ca. 100 x 208 cm große PZ-Tür
- ca. 193/208 cm Höhe Wandelemente
- Ausführung ähnlich oben
- verstärkte Quersparren sogar ca. 8 x 22 cm

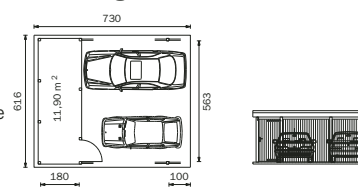

4-seitig Schindelwalm-Blende anthrazit oder rot Faserzement

CLASSIC Kiefer KDI

Art.-Nr. 16/858 nur **4.999,- €**

NATURA Fichte Natur

Art.-Nr. 16/859 nur **5.699,- €**

Art.-Nr. 16/860

4-seitig Aluminium-Winkelkante auf Holz- oder Walmblende

Art.-Nr. 16/861

nur **849,- €**

nur **319,- €**

MULTIPORT Der ideale Stauraum bei geringstem Platzbedarf

NEUHEIT 2016



Modell 2390 waagerechte Rhombus-Verkleidung, Silbergrau Lasur.

- Doppelläufige Schiebetüren, abschließbar
- Kiefer kesseldruckimprägniertes Vollholz
- Langlebiges Anti-Kondens-Dach
- 4-seitig umlaufende Holzblende
- Verdeckte Rinnenanlage mit Fallrohr
- Ideal vorgefertigt zum Selbstaufbau
- Wählen Sie ganz individuell:
 - ca. 209, 270 oder 370 cm Breite
 - ca. 114 cm oder 167 cm Tiefe
- Senkrechte Wechselfalzverkleidung
- Waagerechte Rhombusverkleidung
- Auf Wunsch 2-fach farbig behandelt

Einführungspreis ab **1.399,- €**



Modell-2390 mit senkrechter Wechselfalz-Verkleidung, druckimprägniert

Angebote ohne Seitenwände, Bodenanker und Montage. KOSTENLOSE ANLIEFERUNG (Norddeutschland/Festland)



Einzelcarport mit Flachdach

inkl. PVC-Trapezplatten, transparent
 Pfosten 9 x 9 cm, inkl. Befestigungsmaterial
 (ohne Bodenanker), Statik bis 85 kg/m²
 Außenabmessungen: B 303 x T 505 cm,
 Durchfahrtsbreite: 250 cm,
 Durchfahrts Höhe: 218 cm
 Art.-Nr. 16/862 **239,00 €**

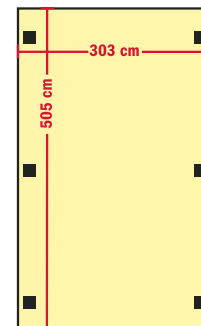

Doppelcarport mit Flachdach

inkl. PVC-Trapezplatten, transparent
 Pfosten 12 x 12 cm, inkl. Befestigungsmaterial
 (ohne Bodenanker, Zäune und Dachrinne),
 Statik bis 85 kg/m²,
 Außenabmessungen: B 603 x T 505 cm,
 Durchfahrtsbreite: 550 cm,
 Durchfahrts Höhe: 218 cm
 Art.-Nr. 16/863 **795,00 €**

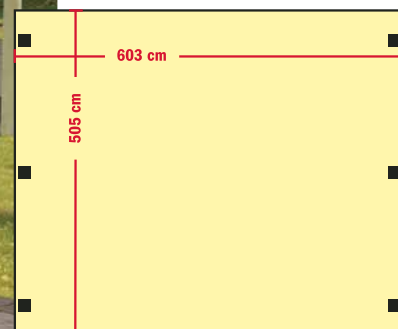

Pavillon 390 x 390 cm

Pfosten 9 x 9 cm (Kreuzholz), Dach aus
 Nut- und Federbrettern 16 mm, ohne Dach-
 eindeckung, Sockelmaß ca. 299 x 299 cm,
 Maß über alles ca. L 390 x B 390 x H 300 cm,
 Statik für Schneelast bis 85 kg/m²,
 inkl. Beschläge und Montageanleitung,
 ohne Bodenbefestigung, Fußboden und
 Zaunelemente
 Art.-Nr. 16/864 **549,00 €**

Info:

Bedarf Dachpappe: 3 Rollen à 10 m,
 Bedarf Bitumenschindeln: 7 Pakete à 3 m²,

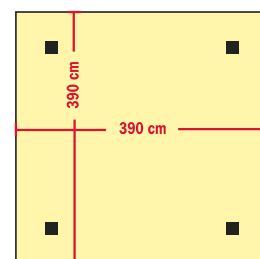



Hochwertiges Material, sorgfältige Verarbeitung und persönlicher Service garantieren beste Qualität. Biohort verwendet ausschließlich feuerverzinkte Bleche, die Stabilität und Wetterbeständigkeit gewährleisten. Mit bestem Gewissen bietet Biohort daher 20 Jahre Garantie auf alle Erzeugnisse.

Ihre Vorteile:

- Lieferung frei Haus
- 20 Jahre Garantie gegen Durchrosten
- lebenslange Wartungsfreiheit – nie mehr streichen
- hohe Stabilität – 150 kg/m² Schneelast
- große Auswahl an Zubehör
- sturmfest (150 km/h, Windstärke 12)

Bodenrahmen **189,00 €**
Bodenplatte **449,00 €**

Alternativ mit Einzeltür **1.999,00 €**

Gerätehaus HighLine®

erfüllt höchste Ansprüche, komfortable Öffnung mittels Gasdruckfeder, 3-fach-Verriegelung mit Edelstahl-Drückergarnitur und Normzylinder, umlaufendes Acrylglas-Lichtband, umfangreiche Grundausstattung inklusive, lieferbar in den Farben Weiß, Silber-metallic und Dunkelgrau-metallic. Erhältlich in 5 Größen, z. B. Gr. H2 (B 275 x T 195 x H 222 cm inkl. Dachvorsprung)
Art.-Nr. 16/865 mit Doppeltür **2.249,00 €**



Bodenrahmen **189,00 €**
Bodenplatte **449,00 €**

Gerätehaus AvantGarde

Modernes Design, komfortable Öffnung mittels Gasdruckfeder, neue Verriegelung mit Edelstahl-Drückergarnitur und Normzylinder, Acrylglasoberlichte mit Dachvorsprung, feuerverzinktes, polyamid-einbrennlackiertes Stahlblech, inkl. umfangreicher Grundausstattung, lieferbar in den Farben silber-metallic, quarzgrau-metallic und dunkelgrau-metallic.

Erhältlich in 4 Größen
z. B. Gr. L
(B 260 x T 220 x H 218 cm inkl. Dachvorsprung)
Art.-Nr. 16/866 mit Einzeltür **1.599,00 €**
Art.-Nr. 16/867 mit Doppeltür **1.848,00 €**
Alu-Bodenrahmen und Alu-Bodenplatte als Zubehör



	Größe 3:	Größe 4:
Bodenrahmen	169,00 €	179,00 €
Bodenplatte	309,00 €	459,00 €

Gerätehaus Europa

Feuerverzinktes, polyamid-einbrennlackiertes Stahlblech, Verriegelung mit Drehgriff-Zylinderschloss, inkl. umfangreicher Grundausstattung, lieferbar in den Farben silber-metallic, quarzgrau-metallic, dunkelgrün und dunkelgrau-metallic.
Erhältlich in 9 Größen

z. B. Gr. 3
(B 244 x T 156 x H 203 cm inkl. Dachvorsprung)
Art.-Nr. 16/868 **999,00 €**
z. B. Gr. 4
(B 244 x T 228 x H 203 cm inkl. Dachvorsprung)
Art.-Nr. 16/869 **1.249,00 €**
Alu-Bodenrahmen und Alu-Bodenplatte als Zubehör



	Größe 150:	Größe 230:
Bodenrahmen	129,00 €	149,00 €
Bodenplatte	139,00 €	199,00 €

Geräteschrank

Schöner Schrank mit hohem Nutzwert, feuerverzinktes polyamid-einbrennlackiertes Stahlblech, Schrauben, Scharniere und Beschläge aus rostfreiem Edelstahl, Drehgriff-Zylinderschloss mit Reserveschlüssel, in 4 Farben silber-metallic, quarzgrau-metallic, dunkelgrau-metallic und dunkelgrün.

Gr. 150
(Außenmaße B 155 x T 83 x H 182,5 cm)
Art.-Nr. 16/870 **649,00 €**
Gr. 230
(Außenmaße B 227 x T 83 x H 182,5 cm)
Art.-Nr. 16/871 **849,00 €**
Alu-Bodenrahmen und Alu-Bodenplatte als Zubehör

(Alle Artikel dieser Seite haben Lieferzeit)

Raumlösungen für Ihren Garten



Gartenschuppen „Kati“

Außenmaß: ca. B 408 x T 254 cm
 Sockelmaß: ca. B 387 x T 224 cm
 Pfosten 9 x 9 cm, mit PVC-Dachplatten (transparent)

Art.-Nr. 16/872

999,00 €

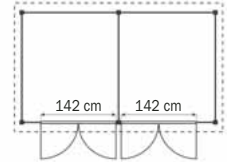

Merkmale aller Gartenschuppen

- Pfosten 9 x 9 x 210 cm, ohne H-Bodenanker
- massive Ausführung durch Deckelschalung 16 x 120 mm
- Seitenwände und Rückwand sind aus logistischen Gründen nicht vormontiert
- Türelemente fertig montiert mit stabilen Scharnieren
- inkl. Beschläge und ausführlicher Montageanleitung, ohne Boden
- Gesamthöhe 220 cm

Dieser Bausatz kann in zwei unterschiedlichen Versionen aufgebaut werden.



Montagebeispiel A



Montagebeispiel B

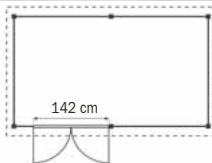

Gartenschuppen „Julia“

Außenmaß: ca. B 408 x T 254 cm
 Sockelmaß: ca. B 387 x T 224 cm
 Pfosten 9 x 9 cm, mit PVC-Dachplatten (transparent)

Art.-Nr. 16/873

899,00 €

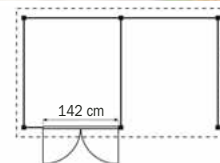

Gartenschuppen „Mia“

Außenmaß: ca. B 254 x T 206 cm
 Sockelmaß: ca. B 224 x T 198 cm
 Pfosten 9 x 9 cm, mit PVC-Dachplatten (transparent)

Art.-Nr.16/874

499,00 €

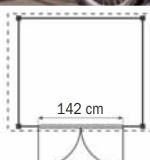

Gartenschuppen „Leni“

Außenmaß: ca. B 408 x T 254 cm
 Sockelmaß: ca. B 387 x T 224 cm
 Pfosten 9 x 9 cm, mit PVC-Dachplatten (transparent)

Art.-Nr. 16/875

799,00 €





- besonders stabil
- leichte Montage
- optimale Verglasungstechnik ohne Klammern oder Kunststoffleisten

Gewächshaus „Linea II“

B x L: ca. 2,97 m x ca. 2,17 m, vordere Höhe: ca. 2,20 m, hintere Höhe: ca. 1,95 m

Vorteile:

- Innovatives, neues Design
- Optimaler Lichteinfall durch spezielle Dachform
- Komfortable Seitenwandhöhe für ein bequemes Gärtnern
- Neuartige Steck-Schraub-Verbindungstechnik für eine einfache Montage
- Spezielle Verglasungstechnik ohne Klammern und Leisten
- Umfangreiche Serienausstattung (Lieferzeit)

pressblank Art.-Nr. 16/876 **1.649,00 €**

Alu-Fundament Art.-Nr. 16/877 **249,00 €**

Das weltweit erste Gewächshaus, das den Ansprüchen moderner Architektur gerecht wird. Qualität und Funktion auf Profiniveau - GARANTIERTE!

Bausatz-/Konstruktionsbeschreibung:

- Aluminium-Profilsystem in pressblanker oder gegen Aufpreis in moosgrüner (RAL 6005) oder anthrazit-grauer (DB 703) Ausführung lieferbar
- Verglasung mit ISO-Hohlkammerplatten in 10 mm Stärke mit „longlife“ UV-Schutz
- inkl. Regenrinne mit Fallrohr
- inkl. einer geteilten Drehtür mit abschließbarem Türdrücker
- inkl. einem Rückwandfenster mit Handaufsteller

Gewächshaus „Rose III“

Aluprofile pressblank, mit einem Dachfenster inkl. autom. Fensterheber, ein Rückwandfenster, geteilte Drehtür, inkl. abschl. Drücker und ISO-Hohlkammerstegplatten 10 mm, inkl. beidseitiger Regenrinne mit Fallrohren (Dekoration und Regale nicht im Lieferumfang, Lieferzeit)

Firsthöhe: **215 cm**

Seitenwandhöhe: **149 cm**

Außenmaße: B 233 x T 323 cm

Art.-Nr. 16/878

1.499,00 €

Alu-Fundament für „Rose III“

Art.-Nr. 16/879

249,00 €

Hängebord für „Rose III“

26 cm tief

Art.-Nr. 16/880

109,00 €

Tischgestell für „Rose III“

63,5 cm tief

Art.-Nr. 16/881

179,00 €



Bild zeigt Flora IV – 2,27 x 3,01 m

Gewächshaus „Flora III“

optimales Gewächshaus für Einsteiger, B x L: 2,27 m x 2,27 m, Aluminium-Profilsystem, Verglasung: ISO-Hohlkammerplatten, 6 mm stark, aus hochbruchsicherem Polycarbonat, außen UV-geschützt, inkl. beidseitiger Regenrinne, inkl. breiter Schiebetür und einem Dachfenster mit automat. Fensterheber (Lieferzeit)

Firsthöhe: **204 cm**

Seitenwandhöhe: **140 cm**

Art.-Nr. 16/882

799,00 €

Alu-Fundament für „Flora III“

Art.-Nr. 16/883

149,00 €

Hängebord für „Flora III“

Art.-Nr. 16/884

89,00 €

Tischgestell für „Flora III“

Art.-Nr. 16/885

129,00 €

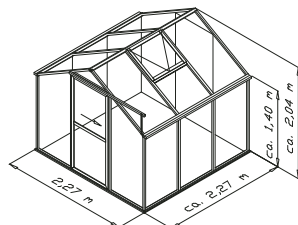

Gewächshausserie „Venus“

Aluminium-blank eloxiert, die Verglasung besteht aus Hohlkammerplatten (HKP) in 4 mm Stärke aus UV-stabilisiertem Polycarbonat (PC) und wird befestigt mit rostfreien Glasfederklammern, Schiebetür (B 61 x H 161 cm), Firsthöhe: **197 cm**
Seitenwandhöhe: **124 cm**
(ab Oberkante Fundament gemessen)

Autom. Dachlüfter (ohne Abb.)

Hebkraft ca. 7 kg, stromlos, Öffnungshöhe 45 cm, Öffnungstemperatur: zwischen 16 u. 25 °C
Art.-Nr. 16/886 **39,95 €**

Stahlfundament-rahmen	Art.-Nr.	Preis
2500 H 12,5	16/887	89,00 €
3800 H 12,5	16/888	109,00 €
5000 H 12,5	16/889	139,00 €
6200 H 12,5	16/890	159,00 €

Modell	Zubehör	Grundfläche	Größe	Art.-Nr.	Preis
2500	1 Dachfenster	ca. 2,5 m ²	195 x 131 cm	16/891	199,00 €
3800	1 Dachfenster	ca. 3,8 m ²	195 x 195 cm	16/892	249,00 €
5000	1 Dachfenster	ca. 5,0 m ²	195 x 257 cm	16/893	349,00 €
6200	2 Dachfenster	ca. 6,2 m ²	195 x 321 cm	16/894	449,00 €



Vitavia

Gewächshaus „Saturn“

aus Aluminium-Profilen
in schwarz pulverbeschichtet,
die Verglasung besteht aus
Einscheibensicherheitsglas (ca. 3 mm)
und die gebogenen Scheiben aus
Kunststoff (Polycarbonat) inkl. Regenrinne
und 2 Dachfenstern (zur Be- und Entlüftung)
Firsthöhe: 255 cm
Seitenwandhöhe: 124 cm
Türmaß: 122 x 200 cm
(Lieferzeit)

Größe	Art.-Nr.	Preis
264 x 258 cm	16/895	1.499,00 €
264 x 321 cm	16/896	1.699,00 €
264 x 383 cm	16/897	1.799,00 €
264 x 445 cm	16/899	1.999,00 €

Stahlfundament- rahmen	Art.-Nr.	Preis
für 258 cm	16/900	199,00 €
für 321 cm	16/901	219,00 €
für 383 cm	16/902	249,00 €
für 445 cm	16/903	269,00 €



Hochbeet aus Lärche

ohne Einsätze, besteht aus 4 fertig montierten Elementen,
Beine 4 x 7 cm genutet, Seitenelemente aus Rahmen 4 x 7 cm
und 20 x 120 mm Füllungsblechern mit Nut- und Feder.

B 100 x T 69 x H 80 cm Art.-Nr. 16/904 **89,00 €**
B 100 x T 37 x H 80 cm Art.-Nr. 16/905 **79,00 €**



③ Hochbeet aus Lärche

ohne Boden, besteht aus 4 fertigen Elementen
mit Pflanzfolie, dadurch schneller Aufbau mög-
lich. Blendeleisten in den Ecken verdecken die
Schnittkanten. Maße: B 125 x T 85 x H 80 cm
Art.-Nr. 16/907 **99,00 €**

④ Frühbeetaufsatz aus Lärche

Maße: B 119 x T 80 x H 21/30 cm
Art.-Nr. 16/16/906 **69,90 €**

Hochbeet kesseldruckimprägniert

ohne Einsätze, besteht aus 4 fertig montierten Elementen,
Beine 7 x 7 cm gerundet, Wandelemente mit Rahmen
45 x 45 mm und 8 x 93 mm geriffelten Lamellen

B 109 x T 78 x H 80 cm Art.-Nr. 16/910 **69,00 €**
B 109 x T 46 x H 80 cm Art.-Nr. 16/911 **49,00 €**



Pflanzkasteneinsatz aus Kunststoff

32 x 32 x 26 cm, anthrazit Art.-Nr. 16/912 **6,90 €**

① Aufsatz für Hochbeet

Mit 4 mm Hohlkammerplatten,
Deckel zum Öffnen mit Feststellscharnier
B 115 x T 53,5 x H 32 cm

Art.-Nr. 16/908 **59,90 €**

② Hochbeet mit Ablage

Aus vorgrundierter Spießtanne, mit Ablagefläche,
einfache Befestigung der passgenauen und
perforierten Folie

B 119 x T 57 x H 89 cm

inkl. Montagematerial

Art.-Nr. 16/909 **99,00 €**





Blockhaus „Chicago“

28 mm Wandbohlen, unbehandelt,
 Doppeltür 149 x 185 cm
 Verglasung mit Echtglas,
 schwarzer Dachpappe und allen Beschlägen
 Sockelmaß: B 230 x T 230 cm
 Wandhöhe: 194 cm
 Firsthöhe: 222 cm
 Vordach: 10 cm
 Art.-Nr. 16/913 **799,00 €**
 Fußboden, Art.-Nr. 16/914 **189,00 €**
 (besteht aus 2 Paketen)

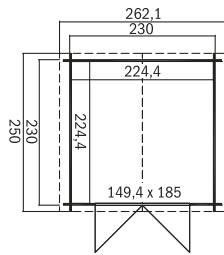

Blockhaus „Sacramento“

28 mm Wandbohlen, unbehandelt, Doppeltür
 149 x 185 cm, Verglasung mit Plexiglas,
 schwarzer Dachpappe und allen
 Beschlägen
 Sockelmaß: B 292 x T 292 cm
 Wandhöhe: 188 cm hinten
 Wandhöhe: 211 cm vorne
 Vordach: 10 cm
 Art.-Nr. 16/915 **999,00 €**
 Fußboden, Art.-Nr. 16/916 **285,00 €**
 (besteht aus 3 Paketen)

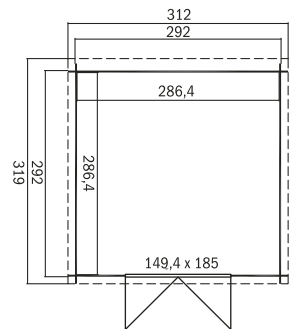

Weitere Blockhäuser
 finden Sie in unserem
 Zusatzkatalog

Blockhaus „Boston“

28 mm Wandbohlen, unbehandelt,
 Doppeltür 149 x 185 cm,
 Verglasung mit Echtglas,
 2 Ausstellfenster 82 x 54 cm,
 schwarze Dachpappe und alle Beschläge
 Sockelmaß: B 480 x T 292 cm
 Wandhöhe: 194 cm
 Firsthöhe: 245 cm
 Vordach: 10 cm
 Art.-Nr. 16/917 **1.299,00 €**
 Fußboden, Art.-Nr. 16/918 **475,00 €**
 (besteht aus 5 Paketen)

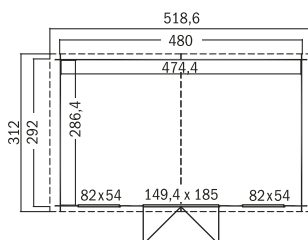

Blockhaus „Washington“

28 mm Wandbohlen, unbehandelt,
 Doppeltür 149 x 185 cm,
 Verglasung mit Echtglas,
 2 Ausstellfenster 82 x 54 cm,
 schwarze Dachpappe und alle Beschläge
 Sockelmaß: B 480 x T 376 cm
 Wandhöhe: 194 cm
 Firsthöhe: 245 cm
 Vordach: 10 cm
 Art.-Nr. 16/919 **1.449,00 €**
 Fußboden, Art.-Nr. 16/920 **569,00 €**
 (besteht aus 6 Paketen)

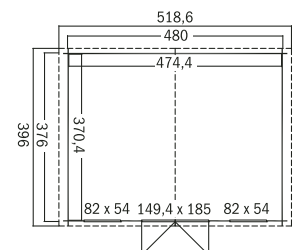



(Abb. zeigt „DecoWall Wicker II“ mit „London“)

Beckenumrandung DecoWall I

Moderne, mattschwarze Umrandung aus Kunststoffgeflecht, innen metallverstärkt, 72,5 cm Ø, Höhe 38,5 cm, für Becken bis 68 cm Ø

Art.-Nr. 16/921 **129,00 €**

Beckenumrandung DecoWall II

wie Wicker I, 90 cm Ø, Höhe 37,5 cm, für Becken bis 88 cm Ø

Art.-Nr. 16/922 **169,00 €**

Wasserspiel-Set „London“

Wasserspiel mit drei Terrazzo-Kugeln, Ø 17/25/33 cm, 3 x 8 LED MiniBright, Energieeffizienzklasse A, 3 kWh / 1000 h

Komplett-Set, bestehend aus:

- einer 1600 l/h Pumpe
- Becken 88 cm Ø/32 cm hoch inkl. Abdeckplatte

Art.-Nr. 16/923 **259,00 €**



Wasserspiel-Set „Larissa“

Amphore im weiß-gesprenkelten Antik-Look. Komplettsset mit Becken, Abdeckplatte, Pumpe und Anschlussmaterial.

Material: Keramik
Maße: ca. 30 x 53 x 34 cm

Art.-Nr. 16/927 **149,00 €**



Wasserspiel-Set „Halifax“

Rustikale Dekoration – „Fässer und Eimer“ für den Garten und die Terrasse. Das Wasserspiel wird komplett mit Pumpe geliefert und ist sofort einsatzbereit. Mit eigenem Wasserreservoir.

Material: Polyresin
Maße: ca. 56,5 x 38,5 x 34 cm

Art.-Nr. 16/928 **139,00 €**



Wasserspiel-Set „Orange“

Dekorative Amphore im Antik-Look als Wasserspiel in Terracotta, ca. 21 x 31 x 26 cm

Komplett-Set, bestehend aus:

- einer 900 l/h Pumpe
- Becken 32,5 x 40 x 40 cm mit Abdeckrost

Art.-Nr. 16/924 **119,00 €**

Set-Inhalt (Beispiel)



Deko-Element + Pumpe + Schlauch + Rost + Becken eckig



Wasserspiel-Set „Las Palmas“

Runde Säule aus hellgrauem Granit mit massiver Opal-Glaskugel und LED Ring mit 30 Dioden, Energieeffizienzklasse A, 3,5 kWh / 1000 h, Kugel Ø 15 cm, Säule Ø 20 cm, Höhe 35 cm (exkl. Glaskugel)

Komplett-Set, bestehend aus:

- einer 2300 l/h Pumpe
- Becken 68 cm Ø / 36 cm hoch
- Abdeckplatte

Art.-Nr. 16/929 **209,00 €**



Wasserspiel-Set „Siena“

Wasserspiel mit drei anthrazitfarbenen Granitsäulen, Höhe ca. 20/35/50 cm, 15 x 15 cm, 3 x 8 LED MiniBright, Energieeffizienzklasse A, 3 kWh / 1000 h

Komplett-Set, bestehend aus:

- einer 1600 l/h Pumpe
- Becken 68 cm Ø/36 cm hoch und Abdeckplatte

Art.-Nr. 16/930 **239,00 €**



Terrassenbrunnen „Sonora“

In einem edlem Anthrazit, 50 x 50 x 33 cm, Innenbecken aus Terrazzo, Außenbecken aus Polystone, mit eigenem Wasserreservoir. 1 x 8 LED MiniBright, Energieeffizienzklasse A, 1 kWh / 1000 h

Komplett-Set, bestehend aus:

- einer 900 l/h Pumpe

Art.-Nr. 16/925 **259,00 €**



Quellstein

30–40 cm Ø, inkl. 66 cm PE-Becken und Pumpe

Art.-Nr. 16/926 **99,00 €**



Wasserspiel-Set „Newcastle“

Rustikales Holzfass mit Schwengelpumpe* und Innenbecken aus Kunststoff, inklusive Pumpe

Komplett-Set, bestehend aus:

- einer 350 l/h Pumpe
- Material: Holz
- Ø 60 cm
- Höhe ca. 75 cm

Art.-Nr. 16/931 **109,00 €**

*ohne Funktion



Wasserspiel-Set „Edinburgh“

Rustikales Wasserspiel bestehend aus drei Holzfässern und je einem KunststoffInnenbecken, inklusive Pumpe

Komplett-Set, bestehend aus:

- einer 600 l/h Pumpe
- Material: Holz
- Ø 32/46/59 cm
- Höhe ca. 72 cm

Art.-Nr. 16/932 **139,00 €**

Holen Sie sich Ihren Urlaub nach Hause!



Strandkorb „Greetsiel“

- ① Korpus beidseitig geflochten (von innen + außen), inkl. dazwischenliegender Schutzfolie
 - ② ohne textilen Innenausschlag
 - ③ Pinienholz in Brushed-Optik
 - ④ 7 mm Flachband PE-Markengeflecht, voll-recyclierbar
 - ⑤ aufwendig geflochtenes Sonnenmuster
 - ⑥ großer Neigungswinkel bis ca. 80°, 6-fach verstellbar mit Liegefunktion
 - ⑦ Kissenausstattung komplett herausnehmbar, mit Reißverschluss und waschbar entsprechend Etikett (100% Polyspun)
 - ⑧ höhenverstellbare und komfortable Nackenkissen
 - ⑨ extra lange, höhenverstellbare Fußstützen mit Teleskopauszug und dickgepolsterten abnehmbaren Fußkissen
 - ⑩ Markise leicht abnehmbar
 - ⑪ Haltegriff im Oberkorb
 - ⑫ inkl. einem Cocktailltisch
 - inkl. zwei Knuffelkissen mit Daunenfüllung
 - verzinkte Beschläge
 - XL – extra breite und tiefe Sitzfläche
 - Laufrollenmontage möglich
 - Gesamtmaße außen ca.: 135 x 92 x 165 cm (B/T/H)
 - Lieferung kartonverpackt, 2 Kartons
- Art.-Nr. 16/933 **1.398,00 €**



TRENDY
by deVRIES

Strandkorb „Rügen“

- ① Plantagen-Hartholz
- ② 8 mm Flachband PE-Markengeflecht, voll-recyclierbar
- ③ Neigungswinkel ca. 70°, mehrfach verstellbar
- ④ Festpolsterung, gepolsterte Fußstützen, Rücken- und Sitzfläche (100% Polyester)
- ⑤ ausziehbare Fußstützen
- ⑥ Oberkorb mit Zopfleiste
- ⑦ inkl. einem Klapptisch

verzinkte Beschläge
Gesamtmaße außen ca.:
120 x 80 x 160 cm (B/T/H)
Lieferung kartonverpackt
Art.-Nr. 16/934 **499,00 €**



TRENDY
by deVRIES

Strandkorb „Bensersiel“

- ① Korpus beidseitig geflochten (von innen + außen), inkl. dazwischenliegender Schutzfolie
 - ② ohne textilen Innenausschlag
 - ③ Plantagen-Hartholz in Brushed-Optik
 - ④ 8 mm Flachband PE-Markengeflecht, voll-recyclierbar
 - ⑤ Neigungswinkel ca. 70°, mehrfach verstellbar
 - ⑥ Kissenausstattung komplett herausnehmbar, mit Reißverschluss und waschbar entsprechend Etikett (100% Polyspun)
 - ⑦ höhenverstellbare Nackenkissen
 - ⑧ ausziehbare Fußstützen, mit gepolsterte abnehmbaren Fußkissen
 - ⑨ Oberkorb mit Zopfleiste
 - ⑩ inkl. einem Klapptisch
 - verzinkte Beschläge
 - Gesamtmaße außen ca.: 120 x 80 x 160 cm (B/T/H)
 - Lieferung kartonverpackt
- Art.-Nr. 16/935 **749,00 €**

⑭ Schutzhaube „Classic“

Polyester-Gewebe grau
Gr. L Art.-Nr. 16/936 **59,90 €**
Passend für „Rügen“ und „Bensersiel“
Gr. XL Art.-Nr. 16/937 **59,90 €**
Passend für „Greetsiel“



⑫ Cocktailltisch aus Pinienholz

mittelbraun, inkl. Schraubensatz
Art.-Nr. 16/938 **89,95 €**

Doppel-Laufrollen

4-er Set, mit zwei
feststellbaren Laufrollen
Art.-Nr. 16/939 **69,95 €**





Kinderpicknicktisch

kesseldruckimprägniert, standsicher durch Schrägstellung der Tischbeine
ca. B 90 x T 90 x H 50 cm
Art.-Nr. 16/940

24,95 €



Picknicktisch für Erwachsene

kesseldruckimprägniert, grün
Maße ca.: B 180 x T 170 x H 75 cm
Art.-Nr. 16/941

89,00 €



Sitzgruppe „Toskana“

kesseldruckimprägniert, grün, Bausatz, bestehend aus:
1 Tisch ca.: B 130 x T 74 x H 73 cm
1 Bank ca.: B 150 x T 64 x H 84 cm
2 Stühle ca.: B 50 x T 64 x H 84 cm
Art.-Nr. 16/942

269,00 €



Recycling-Bank mit Lehne

150 cm breit, braun,
Sitzhöhe 45 cm,
Bankbohlen mit innenliegenden
Armierungsseisen

Art.-Nr. 16/944

299,00 €



Gartenbank „Toskana“

kesseldruckimprägniert, grün
B 150 x T 64 x H 84 cm

Art.-Nr. 16/943

79,00 €

Bekletterbares Fußballtor

mit Kletterwand aus Siebdruckplatte und
Klettersteinen, 240 cm breit x 200 cm hoch,
als Bausatz, komplett mit Netz und
Beschlägen, ohne Bodenbefestigung
240 x 200 x 60 cm
Art.-Nr. 16/945

159,00 €



WINNETOO Maxi-Tor

Nadelholz, druckimprägniert, inkl. geknüpftem Tornetz und Befestigungsleine,
ohne Bodenbefestigung, B 197 x T 58 x H 149 cm
Art.-Nr. 16/946

49,95 €

Träumen unter freiem Himmel!



Hollywoodschaukel „Mewa“

kesseldruckimprägniert grün,
inkl. Montagematerial

Pfosten: 9 x 9 cm

Balken: 4,5 x 15 cm

Außenmaße: B 235 x T 232 x H 215 cm

Art.-Nr. 16/947

299,00 €



Sonnenliege „Duo-Swing XXL“

das Gestell dieser Liege besteht aus pulverbeschichtetem Stahlrohr, in der Farbe Anthrazit-Schwarz, Liegefläche aus Textilien, Kopfkissen mit (ca. 5 cm) Schaumstoff-Füllung, Dachtextil aus 100 % Polyestergerewebe, in der Farbe Lichtgrau

Breite: ca. 206 cm

Tiefe: ca. 180 cm

Höhe: ca. 182 cm

Art.-Nr. 16/948

429,00 €



Wipp-Liege inkl. Kopfkissen

Diese Liege mit der perfekt abgestimmten Spiralfeder ermöglicht Entspannung im höchsten Maße

Gestell: Aluminium in silber

Fuß: Stahlrohr pulverbeschichtet
in anthrazit

Liegefläche/Kopfkissen:

Textilien 4 x 4 anthrazit,

Kopfkissen in silber

Länge ca. 176 cm x Breite ca. 80 cm

Art.-Nr. 16/950

139,00 €

Kissen zur Wipp-Liege

Bezug: 100 % Polyester

Füllung: Schaumstoff

Untergewebe: Nylongewebe in schwarz

Maße: L. ca 190 x B. ca 60 x H. ca. 5 cm

grau Art.-Nr. 16/951

schwarz Art.-Nr. 16/952

rot Art.-Nr. 16/953

64,50 €





Schaukelliege

Die Schaukelliege „Promotion“ bietet eine komfortable und bequeme Liegefläche. Die gepolsterten Armauflagen laden zusätzlich zum Entspannen ein. Die Liege enthält integrierte Stopper und ein abnehmbares Kopfkissen.

Gestell: Aluminium Ø ca. 30/25/19 mm, eloxiert in der Farbe silber

Länge 182 cm x Breite 63 cm

Art.-Nr. 16/954

149,00 €



Doppel-Seitenmarkise

praktischer Wind- und Sichtschutz, Nutzung wahlweise über Eck.

Gestell aus Aluminium in der Farbe Silbergrau, Sicht- und Windschutz aus 100% Polyester

Länge max. 600 cm x Höhe 160 cm

Kunststoffgewebe natur: Art.-Nr. 16/955

Kunststoffgewebe anthrazit: Art.-Nr. 16/956

279,00 €



Seitenmarkise

stabiler seitlicher Wind- und Sichtschutz

Gestell aus Aluminium in der Farbe Silbergrau, Sicht- und Windschutz aus 100% Polyester

Länge max. 300 cm x Höhe 160 cm

Kunststoffgewebe natur: Art.-Nr. 16/957

Kunststoffgewebe anthrazit: Art.-Nr. 16/958

139,00 €

Zubehör zur Seitenmarkise und Doppelseitenmarkise



Adapterplatte für Standpfosten und Endhülse

Stahl verzinkt, flexible Nutzung der Seitenmarkise

Art.-Nr. 16/959 **9,95 €**

Standpfosten für Montage der Haupthülse

Höhe ca. 150 cm, Aluminium mit Pulverbeschichtung in silbergrau

Art.-Nr. 16/961 **34,95 €**



Wandhalterung 2-teilig

Aluminium mit Pulverbeschichtung in silbergrau

Art.-Nr. 16/960 **29,95 €**

Bodeneinschlaghülse

4 Bohrungen mit Gewinde, zur Montage auf Rasenflächen

Länge ca. 49 cm, Stahl verzinkt

Art.-Nr. 16/962 **29,95 €**

Gartenteichbrücke

kesseldruckimprägniert grün, inkl. 1 Handlauf

B 80 x L 250 cm Art.-Nr. 16/963 **159,00 €**

Handlauf extra Art.-Nr. 16/964 **44,90 €**



Blumenkästen aus naturbelassenem Lärchenholz



Blumenkasten, achteckig

Maße ca.: B 40 x T 40 x H 30 cm, fertig montiert und ausgelegt mit Pflanzfolie
Art.-Nr. 16/965

14,95 €



Blumenkasten, achteckig

Maße ca.: B 52 x T 38 x H 33 cm, fertig montiert und ausgelegt mit Pflanzfolie
Art.-Nr. 16/966

15,95 €



Blumenkasten, viereckig

Maße ca.: B 51 x T 51 x H 51 cm, fertig montiert und ausgelegt mit Pflanzfolie
Art.-Nr. 16/967

39,95 €



Pflanzkasten, sechseckig

Maße ca. Ø 60 cm, 35 cm hoch, fertig montiert und mit Pflanzfolie ausgelegt
Art.-Nr. 16/968

39,90 €

Blumenkästen im Pinienton



Blumenkasten „Toscana“

40 x 40 x 35 cm, Pinie lasiert,
Art.-Nr.16/969

39,90 €



Blumenkasten „Toscana“

90 x 40 x 35 cm, Pinie lasiert,
Art.-Nr. 16/970

59,90 €



**Blumenkasten „Toscana“
6-eckig**

50 x 50 x 35 cm, Pinie lasiert,
Art.-Nr. 16/971

44,90 €

Blumenkästen aus kesseldruckimprägniertem Nadelholz



Blumenkasten, viereckig

Maße ca.: B 40 x T 40 x H 30 cm, Fußboden und Wände bestehend aus 14 mm Profilbrettern, ausgelegt mit Pflanzfolie
Art.-Nr. 16/972

14,95 €



Pflanzkasten, rund

Maße ca.: Ø 35 / H 27 cm, aufwendig gefräst aus Elementen 45 x 45 mm, ausgelegt mit Pflanzfolie
Art.-Nr. 16/973

29,95 €

Wandspalier



Hartholz-Wandspalier

B 65 x H 150 cm
(ohne Bepflanzung)
Art.-Nr. 16/974

12,95 €

Blumenkästen aus kesseldruckimprägniertem Nadelholz

Anwendungsbeispiel



Anwendungsbeispiel



① Pflanzkasten

Maße ca.: B 80 x T 45 x H 32 cm, Selbstbausatz, mit Beschlägen, Brettstärke 20 mm, Boden fertig montiert, ohne Pflanzfolie
Art.-Nr. 16/975 **19,95 €**

② Pflanzkasten

Maße ca. B 80 x T 40 x H 35 cm, fertig montiert, aus Elementen 45 x 45 mm gehobelt und gefast, ausgelegt mit Pflanzfolie
Art.-Nr.16/976 **37,95 €**

Rankgitter

Maße ca. B 80 x H 135 cm, fertig montiert, Rahmen: 45 x 45 mm, Leisten: 12 x 30 mm, gehobelt

③ diagonal, gerade Art.-Nr. 16/977 **15,95 €**

④ diagonal, mit Bogen Art.-Nr. 16/978 **18,95 €**

⑤ elegant, gerade Art.-Nr. 16/979 **16,95 €**



⑥ Carina 6-Eck

Ø: 60 cm, H: 29 cm
Art.-Nr. 16/980 **35,95 €**

Pflanzkasten-Einsatz
Art.-Nr. 16/981 **18,95 €**

⑦ Anna 6-Eck

Ø: 75 cm, H: 31 cm
Art.-Nr. 16/982 **58,95 €**

Pflanzkasten-Einsatz
Art.-Nr. 16/983 **22,95 €**

⑧ Wandpflanzkasten

B/T/H: 95 x 43 x 38 cm
Art.-Nr. 16/984 **64,95 €**

Pflanzkasten-Einsatz

Art.-Nr. 16/985 **22,95 €**

⑨ Cora 4-Eck

B/T/H: 60 x 40 x 31 cm
Art.-Nr. 16/986 **35,95 €**

Pflanzkasten-Einsatz
Art.-Nr.16/987 **20,95 €**

⑩ Cora 4-Eck

B/T/H: 60 x 60 x 38 cm
Art.-Nr. 16/988 **51,95 €**

Pflanzkasten-Einsatz
Art.-Nr. 16/989 **26,95 €**

⑪ Bogengitter „Cora“

B/H: 68 x 102/115 cm
Art.-Nr. 16/990 **31,95 €**

⑫ Rechteckgitter „Cora“

B/H: 68 x 102 cm
Art.-Nr. 16/991 **24,95 €**

⑬ Cora 4-Eck

B/T/H: 120 x 40 x 31 cm
Art.-Nr. 16/992 **59,95 €**

Pflanzkasten-Einsatz
Art.-Nr. 16/993 **25,95 €**

⑭ Cora 4-Eck

B/T/H: 120 x 60 x 38 cm
Art.-Nr. 16/994 **84,95 €**

Pflanzkasten-Einsatz
Art.-Nr. 16/995 **29,95 €**

⑮ Bogengitter „Cora“

B/H: 128 x 102/120 cm
Art.-Nr. 16/996 **42,95 €**

⑯ Rechteckgitter „Cora“

B/H: 128 x 102 cm
Art.-Nr. 16/997 **36,95 €**





WINNETOO Spielreck aus Lärche

Reckstangen: verzinkter Stahl, lackiert,
inkl. Schrauben und Aufbauanleitung
B 203 x H 155 cm,
Pfosten: 88 x 88 mm
(ohne Bodenbefestigung)
Art.-Nr. 16/998

99,00 €



Sicher spielen:
Stabile Lärchen-
pfosten, Kopfseiten
abgeschrägt, mit
Nut zur Aufnahme
der Reckstangen-
Halterung.



Kletterreck

ca. 260 cm breit, bestehend aus: 2 Reckstangen 90 cm lang, rot, pulverbeschichtet,
1 Leiter 250 x 60 cm, 1 Rundholz 10 cm Ø/250 cm lang, 1 Rundholz 10 cm Ø/200 cm lang
Art.-Nr. 16/999

89,90 €

Sandkasten 120 x 120 cm

25 cm hoch, Bretter 16 mm stark, gehobelt
und gefast, Sandbedarf: 2/3 voll ca. 256 kg
Art.-Nr. 16/1000

19,95 €



Abdeckplane für Sandkasten

PE-Gewebe 160 g/m², blau,
mit elastischer Kordel
Art.-Nr. 16/1001

12,95 €



Kinderpavillon 152 x 152 x 180 cm

Holzgerüst mit Sandkasten
Sandkastenbretter 30 mm stark, gehobelt
und gefast, inkl. 2 Sitzecken,
Sandbedarf: 2/3 voll ca. 612 kg
Art.-Nr. 16/1002

64,95 €

Dach mit Seitenteilen

PE-Gewebe, mit 4 Fenstern,
alle Seitenwände aufrollbar und
mit Klettverschlüssen versehen
Art.-Nr. 16/1003

64,95 €



Sandkasten inkl. Holzabdeckung

Bausatz, druckimprägniertes Nadelholz
Sandbedarf: 2/3 voll ca. 195 kg
ca. B 120 x T 120 x H 20 cm
Art.-Nr. 16/1004

36,95 €

Spielsand

geprüfte Qualität
25 kg/Sack
Art.-Nr. 16/1005

0,12 €/kg **2,99 €**

Total stabil ist dieser „Blockhaus“ Sandkasten. Die massiven Rundhölzer, mit den fachgerechten Eckverbindungen, sorgen für dauerhaft sicheren Zusammenhalt. 145 mm breite Sitzbretter liegen auf den Rundhölzern und bieten Ihren Kindern viel Platz. Als Abdeckung können Sie wählen: Massive Holzelemente oder die flexible Abdeckplane.



Sandkasten aus Palisaden
 extra stabile Ausführung aus Palisaden 10 cm
 mit 4 Sitzbohlen
 Maße: 180 x 180 x 37 cm
 Art.-Nr. 16/1006 **119,00 €**



Holzabdeckung
 Bretter 20 mm stark, gehobelt und gefast
 Art.-Nr. 16/1007 **39,95 €**

Sicher ist sicher: Schützen Sie den Spielsand und die Spielgeräte vor Tierbesuchen und anderen Verunreinigungen.

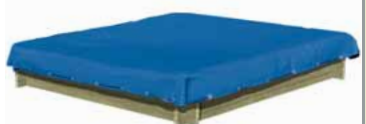

Abdeckplane
 PE-Gewebe 160g/m², blau,
 mit elastischer Kordel zur Befestigung
 Art.-Nr. 16/1008 **24,95 €**

NEUHEIT 2016



Sandkasten 6-eckig
 Bretter 30 mm stark, gehobelt und gefast
 Maße: Ø 230 cm, Höhe 30 cm
 Sandbedarf: 2/3 voll ca. 820 kg
 Art.-Nr. 16/1011 **59,95 €**



Sonnenschutz „Laura“
 Maße max. ca. B 310 x H 125 cm bis
 max. ca. B 180 x H 155 cm, eingenähte
 Fiberglasstangen, 4 Abspannseile mit
 Erdnägeln, inkl. Transportbeutel
 Art.-Nr. 16/1009 **29,95 €**



Abdeckplane für Sandkasten
 6-eck, Ø 230 cm, mit elastischer Kordel
 zur Befestigung, PE-Gewebe, blau
 Art.-Nr. 16/1010 **24,95 €**



NEUHEIT 2016

Natur pur! Das hochwertige Lärchenholz ist naturbelassen. Durch eigene Inhaltsstoffe schützt sich die Lärche selber.

Sandkasten aus Lärchenholz Abdeckplane
 Bretter 20 mm stark, gehobelt und gefast
 Lärche naturbelassen
 Maße: 150 x 150 x 25 cm
 Art.-Nr. 16/1012 **54,95 €**

PE-Gewebe 160g/m², blau,
 mit elastischer Kordel zur Befestigung
 Art.-Nr. 16/1013 **19,95 €**



Abdeckplane für Sandkasten
 Art.-Nr. 16/1010
24,95 €

Sandkasten 6-eckig aus Lärchenholz
 Bretter 25 mm stark, Lärche naturbelassen, einseitig grob geriffelt, die andere Seite fein
 Maße: Ø 230 cm, Höhe 30 cm, Sandbedarf: 2/3 voll ca. 820 kg
 Art.-Nr. 16/1014 **69,95 €**

Doppelschaukel

Komplettbausatz bestehend aus:
Schaukelbalken Ø 10 cm x 300 cm
Pfosten Ø 8 x 250 cm
mit 2 Schaukelsitzen
TÜV-geprüft für den privaten Bereich
Maße ca.: L 300 x B 190 x H 220 cm
Art.-Nr. 16/1015 **84,90 €**

Passende
Schaukelsicherungen
finden Sie auf der
Seite 60



Doppel-Kletterschaukel

Komplettbausatz bestehend aus:
2 Kunststoffschaukelbrettern
Standbalken 8 cm Ø, 250 cm lang
Schaukelbalken 10 cm Ø / 350 cm lang
TÜV-geprüft für den privaten Bereich
ca. L 350 x B 200 x H 200 cm
Art.-Nr. 16/1016 **119,00 €**

Passende
Schaukelsicherungen
finden Sie auf der
Seite 60



Spielanlage „Kai“

Komplettbausatz bestehend aus:
Rutschenpodest, Leiter, 2 Kunststoffschaukelbrettern und Strickleiter, Gestell und Schaukelbalken 10 cm Ø, TÜV-geprüft für den privaten Bereich, ohne Rutsche
ca. L 450 x B 200 x H 220 cm
Art.-Nr. 16/1017 **169,00 €**

Mit 10 cm Ø Standpfosten



Wählen Sie Ihre Rutsche
290 cm **89,00 €**

Alle Spielgeräte nur für den privaten Gebrauch und den Gebrauch im Freien bestimmt. Benutzeralter 3–14 Jahre (max. 50 kg)



Schaukel

Schaukelbalken, 10 cm Ø/225 cm L
Standpfosten 8 cm Ø x 205 cm L
Art.-Nr. 16/1018

129,00 €



Zelt – passend zur Schaukel

mit Heringen und Spannseilen

Art.-Nr. 16/1019

109,00 €



Doppelkantholzschaukel

Bausatz aus 9 x 9 cm starken Kanthölzern,
inkl. 2 Schaukelsitzen und Haken,
Schaukelbalken 300 cm lang,
ohne Bodenanker

Art.-Nr. 16/1020

109,00 €

Passende
Schaukelsicherungen
finden Sie auf der
Seite 60

– extrem stabile Konstruktion
durch wechselseitige
Ausklinkung der Pfosten

– keine zusätzlichen
Verstrebungen
aus Metall notwendig

– einfacher und
schneller Aufbau

Im Gegensatz zu den
Rundholzschaukeln entstehen bei
diesen Schaukeln kaum Trockenrisse,
damit ist die Verletzungsgefahr
geringer!



Doppelkantholz- Kletterschaukel

Bausatz aus 9 x 9 cm starken Kanthölzern,
inkl. 2 Schaukelsitzen, Haken und Strickleiter,
Schaukelbalken 9 x 9 x 360 cm,
Gesamtbreite ca. 430 cm,
ohne Bodenanker und Wellenrutsche
16/1021

199,00 €



Wählen Sie Ihre Rutsche
290 cm **89,00 €**



14 Merkmale, die für Spielhäuser CRAZY und Classic sprechen

- Pfosten 9 x 9 cm – Kreuzholz – zum Eingraben, deshalb sind keine Fundamente notwendig
- Querstreben an den Pfosten zur Stabilisierung
- Podesthöhe ca. 145 cm – mehr Kopffreiheit und Spaß mit der langen Rutsche
- schräge Leiter für einen sicheren Aufstieg
- wetterfestes, chromfrei kesseldruckimprägniertes Kiefernholz
- vormontierte Elemente – dadurch eine kurze Aufbauzeit
- Wand-, Dach- und Fußbodenelemente aus 14 mm gehobeltem Profilholz mit Nut und Feder
- stabile Tür
- Fingerklemmschutz bei Türen und Fenstern / Fensterläden
- Fenster / Fensterläden in der Seitenwand von innen zu öffnen und zu schließen
- Fensterscheiben aus Kunststoffglas – verletzungsfrei
- Fenster in der Vorderwand feststehend
- Anbaumöglichkeit für Kunststoffgriffe
- Anbaumöglichkeit für eine Rutsche

Generell im Lieferpaket

- Beschläge und Schrauben
- Dachpappstifte für Bitumenschindeln / Dachpappe
- verständliche ausführliche Montageanleitung auch vorher zum Download

Nicht im Lieferpaket

- Rutsche, Kunststoffgriffe und Fallschuttmatten (S. 60)
- Bitumenschindeln
- Dachpappe



Stelzenhaus „Crazy Leon“

Sockelmaß Haus B 200 x H 164 x T 150 cm,
 Grundfläche Fußboden B 200 x T 207 cm,
 Maß über alles inkl. Dachüberstand
 B 226 x H 304 x T 240 cm,
 Art.-Nr. 16/1022 **579,00 €**

Bitumenschindeln

Paket/3m²
 Art.-Nr. 16/1023 **29,50 € /Paket**

Kunststoffgriffe, gelb

2er-Set
 Art.-Nr. 16/1024 **4,95 € /Set**



Wählen Sie Ihre Rutsche
 290 cm **89,00 €**

Stelzenhaus CLASSIC „Benny“

Sockelmaß Haus B 120 x H 160 x T 150 cm,
 Grundfläche Fußboden B 120 x T 207 cm,
 Maß über alles inkl. Dachüberstand
 B 150 x H 300 x T 240 cm,
 Art.-Nr. 16/1025 **369,00 €**

Bedarf: Bitumenschindeln 3 Pakete



Bedarf: Bitumenschindeln 2 Pakete

Alle Spielgeräte nur für den privaten Gebrauch und den Gebrauch im Freien bestimmt. Benutzeralter 3–14 Jahre (max. 50 kg)



Spielanlage „Junior“

Gesamtabmessung ca. 410 x 190 x 296 cm,
Abm. Spielturm ca. 114 x 114 x 296 cm,
inkl. Sandkasten, Pfosten 7 x 7 x 240 cm,
Schaukelemente aus Kanthölzer 9 x 9 cm,
inkl. aller Beschläge und Montageanleitung, ohne Rutsche.
Bitte denken sie an die Bodenbefestigung.
Art.-Nr. 16/1026

Wählen Sie Ihre Rutsche
290 cm lang für 89,- €
Farben finden Sie auf S. 60

299,00 €



Spielanlage „Chris“

Gesamtabmessung ca. 470 x 190 x 296 cm,
Abm. Spielturm ca. 114 x 114 x 296 cm,
inkl. Sandkasten, Pfosten 7 x 7 x 240 cm,
Schaukelemente aus Kanthölzer 9 x 9 cm,
inkl. aller Beschläge und Montageanleitung, ohne Rutsche.
Bitte denken sie an die Bodenbefestigung
Art.-Nr.16/1027

Wählen Sie Ihre Rutsche
290 cm lang für 89,- €
Farben finden Sie auf S. 60

349,00 €



Spielanlagen selbst gestalten!

Das einzigartige Spielgeräte-System Multi-Play bietet unzählige Kombinationsmöglichkeiten sowie einen spannenden Spielspaß im Freien, mit dem die Kreativität und Fitness Ihrer Kinder gefördert wird. Multi-Play ist jederzeit auch nachträglich um- und anbaufähig

und wächst so mit dem Alter Ihrer Kinder mit. Mit dem kinderleichten Online-Konfigurator lassen sich eigene Anlagen entwerfen oder bereits vorgeplante Spielanlagen verändern oder erweitern.

Überzeugen Sie sich vorab, wie einfach die Montage ist und laden Sie sich die Montageanleitung herunter:

www.nowebau.multi-play.net



Bei der Entwicklung von Multi-Play stand die Sicherheit an oberster Stelle, ohne dabei die Individualität einzuschränken. Aus diesem Grund ist das ganze System, nicht nur einzelne Musteranlagen, TÜV-zertifiziert!



Multi-Play Grundturm

Sockelmaß ca. L 118 x B 118 cm,
Gesamthöhe ca. 350 cm,
mit Leiter und Kletterseil

- über 40 Bauteile und Accessoires
- jederzeit nachträglich erweiterbar

Art.-Nr. 16/1028

199,00 €



SPAR-SET „Big Jim“

Spielanlage bestehend aus 2 Spieltürmen, verbunden durch eine Brücke, Balkon, Spielhaus mit Fenster, Anbauelement, Piratenschiff mit Rutsche, großem Sandkasten mit Abdeckungen, inkl. Fallschutzmatten, Bodenanker und komplettem Montagematerial
Aufstellmaße: ca. L 520 x B 490 x H 350 cm
Art.-Nr. 16/1029

Listenpreis ~~1.459,60 €~~
13,45 % Rabatt -196,32 €
Vorteilpreis **1.263,28 €**

Alle Bausätze
fertig zugeschnitten
und vorgebohrt

Weitere SPAR-SETS
finden Sie in unserem
Zusatzkatalog

Inkl. Rutsche!

(Lieferzeit)

Falls Sie eine Montage wünschen, sprechen Sie uns gerne an!

Nr.	Artikel	Information	Art.-Nr.	Preis
1	Kunststoffschaukelbrett	inkl. Seil, 42 cm breit	16/1030	12,50 €
2	Schaukelstange	mit Ringen und Seil, 58 cm breit	16/1031	12,95 €
3	Schaukelstange	inkl. Seil, 58 cm breit	16/1032	9,95 €
4	Schaukelringe	2 Stück	16/1033	9,95 €
5	Schaukelsicherung	inkl. Montageschraube, ca. 58 cm lang	16/1034	3,95 €
6	Schaukelschellen	9 x 9 cm	16/1035	3,95 €
7	Schaukelschellen	12 cm Ø	16/1036	3,95 €
8	Schaukelschellen	10 cm Ø	16/1037	3,50 €
9	Piraten-Lenkrad	ca. 54 cm Ø	16/1038	31,50 €
10	Lenkrad	ca. 29 cm Ø	16/1039	11,95 €
11	Strickleiter	200 cm lang	16/1040	13,95 €

Nr.	Artikel	Information	Art.-Nr.	Preis
12	Knotenseil	190 cm lang	16/1041	9,95 €
13	Turnstange	ca. 125 cm lang, rot	16/1042	19,95 €
14	Teleskop-Fernrohr	31 cm, aus Kunststoff, ohne Vergrößerungsfunktion	16/1043	10,95 €
15	Nestschaukel	ca. 100 cm Ø	16/1044	89,00 €
16	Klettersteine	5er-Set, farbig, verschiedene Steinformen und -größen	16/1045	19,95 €
17	Haltegriffe blau	2er-Set, Kunststoff, Länge ca. 23 cm	16/1046	4,95 €
18	Haltegriffe gelb	2er-Set, Kunststoff, Länge ca. 23 cm	16/1024	4,95 €
19	Kleinkinder-Schaukel	aus hochwertigem Kunststoff, mit hoher Lehne	16/1048	21,95 €



Fallschutzplatte

ohne Steckverbindungen, 50 x 50 cm, 2,5 cm stark

rotbraun

Art.-Nr. 16/1049 27,96 €/m² **6,99 €**

grün

Art.-Nr. 16/1050 27,96 €/m² **6,99 €**

schwarz

Art.-Nr. 16/1051 27,96 €/m² **6,99 €**

Fallschutzplatte

integrierte Drainage und Steckverbindungen, 50 x 50 cm, 3 cm stark, rotbraun

Art.-Nr. 16/1052 39,80 €/m² **9,95 €**



PVC-Rutsche

ca. B 50 x L 290 cm, optimale Podesthöhe 150 cm, erhältlich in 4 Farben:

ca. B 50 x L 230 cm, optimale Podesthöhe 125 cm, erhältlich in 2 Farben:

Farbe	Art.-Nr.	Preis
gelb	16/1053	89,00 €
blau	16/1054	89,00 €
rot	16/1055	89,00 €
grün	16/1056	89,00 €

Farbe	Art.-Nr.	Preis
blau	16/1057	79,00 €
rot	16/1058	79,00 €



Alle Spielgeräte nur für den privaten Gebrauch und den Gebrauch im Freien bestimmt. Benutzeralter 3–14 Jahre (max. 50 kg)

Produkte aus Recycling-Kunststoff – extrem langlebig



Rundpfähle

grau, gespitzt

(weitere Ø und Längen auf Anfrage lieferbar)

Art.-Nr.	Maße	Preis
16/1059	4,5 cm Ø/150 cm	2,95 €
16/1060	6 cm Ø/150 cm	4,45 €
16/1061	6 cm Ø/175 cm	5,45 €
16/1062	8 cm Ø/200 cm	10,95 €
16/1063	8 cm Ø/225 cm	11,95 €



Vierkantpfosten

braun, gespitzt

(weitere Ø und Längen auf Anfrage lieferbar)

Art.-Nr.	Maße	Preis
16/1064	7 x 7 x 175 cm	9,95 €
16/1065	9 x 9 x 150 cm	13,95 €
16/1066	9 x 9 x 175 cm	15,95 €
16/1067	9 x 9 x 200 cm	17,95 €
16/1068	9 x 9 x 250 cm	21,95 €



Steckkomposter

braun, Volumen ca. 650 l

Maß innen: L x B x H: 85 x 85 x 90 cm

Maß außen: L x B x H: 100 x 100 x 90 cm

Art.-Nr. 16/1069

79,00 €



Hohlkehlpalisade

Palisaden mit Hohlprofil, unten geöffnet, braun

Bedarf: 6,8 cm Ø, 19 Stück/m

10 cm Ø, 13 Stück/m

Art.-Nr.	Ø/Länge	Preis
16/1070	6,8 cm/30 cm	1,49 €
16/1071	6,8 cm/40 cm	1,99 €
16/1072	10 cm/40 cm	3,99 €
16/1073	10 cm/60 cm	5,99 €
16/1074	10 cm/80 cm	6,99 €



Speziell für die Tierhaltung
z.B. Futterplätze usw –
hohe Stabilität durch
5 mm starke Stege

Rasewabe/ Paddockplatte

40 x 50 x 4 cm, schwarz

Art.-Nr.16/1079

3,49 €/Platte



Palisaden mit Hohlprofil

eckig, braun

12 x 16 cm

Art.-Nr.	Länge	Preis
16/1075	40 cm	7,95 €
16/1076	60 cm	11,95 €
16/1077	80 cm	15,95 €
16/1078	100 cm	19,95 €



Schwellen

16 x 24 x 200 cm, braun, Gewicht: 71 kg; (Ein Verlegeabstand von ca. 1 cm ist einzuhalten)

Art.-Nr. 16/1080

74,90 €



Mexiko-Ofen „Plain“

Als attraktive Wärmequelle ist dieser Tonofen ideal für einen gemütlichen Abend auf Ihrer Terrasse oder in Ihrem Garten.

Farbton: Antikgelb

Maße: ø 31 cm x Höhe 65 cm

Art.-Nr. 16/1081 **79,99 €**



Feuerstelle „Amrum“

Das Design dieses hochwertigen Stahlkamins lässt den Terrassenkamin Amrum zum Blickfang in Ihrem Garten werden und bietet ein wärmendes Feuer an kühlen Sommerabenden.

Farbe: schwarz-grau pulverbeschichtet
H 160 cm, ø 60 cm
Art.-Nr. 16/1082 **219,00 €**



Stahlofen „Föhr“

Das besondere Ambiente in Ihrem Garten erhalten Sie mit diesem exklusiven Blickfang. Funktionell und schön ist das abgeteilte Holzfach.

Farbe: grau-schwarz
B 36 x H 150 x T 36 cm

Art.-Nr. 16/1083 **179,00 €**



Grillkamin „Borkum“

Dieser, bis auf die Simsplatte naturgraue Gartengrillkamin mit besonderem Preis-/Leistungsverhältnis, kann individuell gestaltet und mit Holzkohle befeuert werden.

Inkl. Grillrost und Kleber
B 110 x H 206 x T 65 cm

Art.-Nr. 16/1084 **185,00 €**



Fordern Sie gern unseren Gartenkamin-Prospekt an!

Gartenkamin „Wangerooe“

Dieser hochwertige Gartengrillkamin ist bis auf die Simsplatte in natur Graubeton gefertigt und kann ganz individuell Ihrer häuslichen Umgebung angepasst werden. Die Oberfläche ist leicht zu gestalten, ob verputzen oder streichen, der Kamin wird immer Ihre persönliche Note tragen. Die zweischalige Bauweise erlaubt das Grillen mit Holzkohle. TÜV- und GS-zertifiziert. Der funktionelle Beistelltisch ist ideal zum Vorbereiten, Abstellen und als Arbeitsfläche während des Grillens. Inkl. Grillrost und Kleber, weiteres Zubehör erhältlich

Gewicht: 510 kg
B 180 x T 65 x H 203 cm

Art.-Nr. 16/1086 **369,00 €**



Burner Grillanzünder

Burner Feuer-Zündbeutel aus reinem Pflanzenöl. Die geruchlosen Anzünder, die als ungefährlich und ungiftig eingestuft sind, gelten als die sicherste Methode zum Anzünden von Kamin, Grill oder Feuerstellen.

Art.-Nr. 16/1085 **7,95 €**



Das Original



Infrarot Langwellen Terrassenheizgerät

Für den Innen- und Außenbereich, 2 wählbare Leistungsstufen: 450 W o. 900 W, Energieeffizienz von 98%, regensichere Technik IPX4 klassifiziert, gesunde wohlige Infrarotwärme, möglicher 90°-Schwenkbetrieb, ansehnlicher Heizbereich bis zu 10 m²! (auch mit höherer Leistung und Fernbedienung oder wandhängend erhältlich)

B 27 x H 87 x T 27 cm

Art.-Nr. 16/1087 **129,95 €**

NEUHEIT 2016





NEU!!
Jetzt auch nach Verlegeverbänden
inkl. Konstruktionskleber und
Aufbauanleitung bestellbar.
Verlegeverbände, siehe auch
www.gerwing.de

GerloCastell Ziermauer/Palisade

1 Stein – 1001 Möglichkeiten: GerloCastell-Ziermauersteine sind das ideale System für alle Gartenfreunde, die besonders ungebunden sein möchten. Nie waren kreative Ideen schneller und einfacher umzusetzen als mit GerloCastell-Ziermauersteinen: Die praktischen Allrounder werden »im Handumdrehen« sogar zur Palisade.

- Abmessungen: 20 x 12,5 x 12,5 cm, 30 x 12,5 x 12,5 cm, 40 x 12,5 x 12,5 cm,
- Farben: siehe Mauersteine Mini-Kombi
- alle Maße verstehen sich als Zirka-Angaben

Als Palisade...
... oder als Mauer!



Farbe: Sandstein-beige

GerloCastell Mauersteine Mini-Kombi

GerloCastell Mauersteine Mini-Kombi empfehlen sich für Mauern in kleineren Gärten. »Do it yourself«: Durch ihr geringes Gewicht eignen sie sich ideal zum Selberbauen. Die Oberfläche ist kugelig-strahlend, so dass keine Abdeckplatte benötigt wird.



- als Gartenmauer
- als Hochbeeteinfassung
- als Randeinfassung
- zweischalig als Sichtschutzmauer
- in drei Stärken kombinierbar
- einfach aufzubauen, Fertigteile genügt

- Abmessungen: 50 x 16,5 x 15 cm, 35 x 16,5 x 15 cm, 25 x 16,5 x 15 cm, 15 x 16,5 x 15 cm, 30 x 16,5 x 10 cm, 20 x 16,5 x 10 cm, 20 x 16,5 x 25 cm, 40 x 16,5 x 25 cm
- alle Maße verstehen sich als Zirka-Angaben

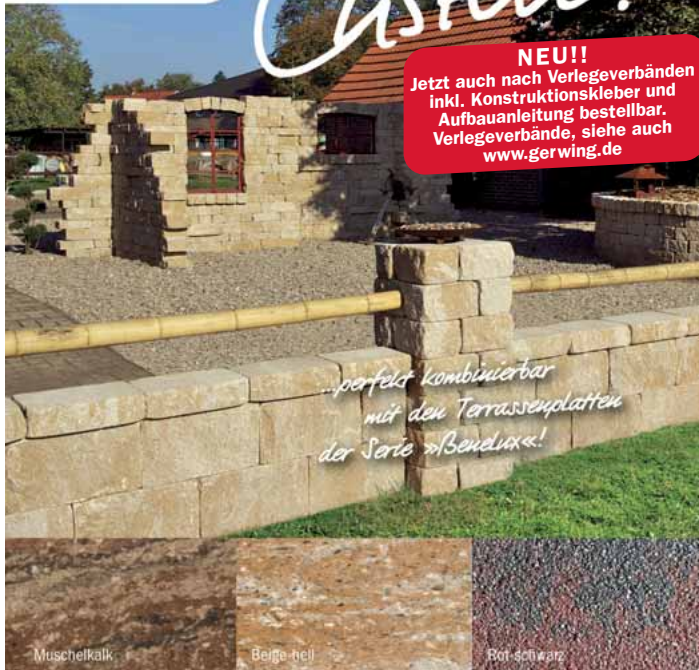

Muschelkalk

Beige-hell

Rot-schwarz

Pflasterfugenmörtel von ROMEX® – Verfugen leicht gemacht

ROMPOX®-EASY – Der einfachste Pflasterfugenmörtel

ist ideal geeignet für Natursteinpflaster und -platten, Betonpflaster sowie Klinkerbeläge auf Terrassen und Gehwegen rund ums Haus.

Den Fugenmörtel einkehren, anschließend abfeigen, fertig! Schneller und unkomplizierter geht es nicht. ROMPOX®-EASY überzeugt durch folgende Eigenschaften:

- für Fußgängerbelastung (z.B. Terrassen, Gartenwege)
- für Fugenbreiten ab 5 mm und Fugentiefen ab 30 mm
- stark wasserdurchlässig
- fix und fertig gemischt, vakuumverpackt
- bei Nieselregen verarbeitbar
- auch für Do-it-yourself'ler
- erhältlich in den Farben

sand-neutral

sand-steingrau

sand-basalt



- kein Unkrautdurchwuchs
- keine Zementschleier
- trittsicher
- Frost und Tausalz beständig

Art.-Nr. 16/1088 ab **1,99 €/kg**



Einfach einkehren – fertig!

Neu!
Im eckigen 15 kg oder 25 kg Eimer oder in der 1,8 kg Dose erhältlich.

ROMEX®

Trittsicher

Kein Unkrautdurchwuchs

Keine Zementschleier



Fugenfestiger von ROMEX® – Die einfache Verfestigung von vorhandenen Sandfugen

ROMEX®-FUGENFESTIGER

1-Komponenten-Spezialflüssigkeit, transparent, zur Verfestigung von Sandfugen bei Natursteinpflaster, Beton und Klinkerbelägen, speziell zum Schutz vor Ausspülungen, Abtragungen sowie Unkrautdurchwuchs.

Eigenschaften:

- für Fußgängerbelastung
- sehr geringer Verbrauch
- wasserdurchlässig
- auch bei ungebundener Bauweise einsetzbar
- saniert Risse in Pflasterfugen
- für Fugenbreiten schon ab 1 mm
- speziell auch für beschichtete Betonsteinplatten
- ab > 7 °C Untergrundtemperatur verarbeitbar

Art.-Nr. 16/1089 ab **14,99 €/l**



Erhältlich in der 1 Liter Flasche oder im 5 Liter Kanister.



Rasengitterplatte

aus HDPE-/PP-Recycling-Kunststoff,
Farbe: Grün, ca. 5,5 kg/m²,
Belastung 100 t/m², 1 m² = 5,45 Stück
64 x 33 cm x 3,8 cm stark
(Preis pro m² = 17,44 €)
Art.-Nr. 16/1090 **3,20 €/Platte**

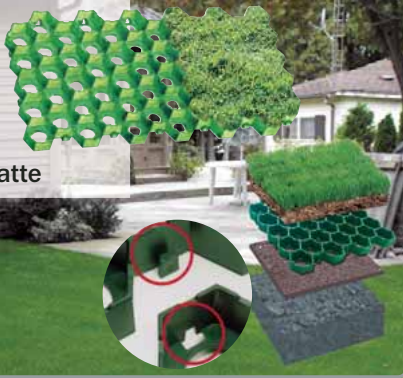

Naturstein-Polygonalplatten

Stärke 3–5 cm, rot-braun-grau,
1 m² = ca. 60 kg, 1 Palette = ca. 16 m²
Preis auf Anfrage
Art.-Nr. 16/1091



MOWESTAB TERRA WEGEDECKE und STONES ECO FUGENSAND sind geprüft und zertifiziert auf gesundheitlich unbedenkliche Emissionen, Inhaltsstoffe und Umweltverträglichkeit.



STONES ECO FUGEN SAND

Für Fugen 1–20mm
ab Einbautiefe von 3cm

STONES ECO FUGEN SAND TERRASSENPLATTEN PLUS

Für Fugen 1–10mm
bis Einbautiefe von 2cm selbstverdichtend

NATÜRLICH STABILISIERTER FUGENSAND FÜR EIN ÖKOLOGISCHES VERFUGEN. DIE UMWELTFREUNDLICHE LÖSUNG FÜR DAS EINFUGEN ALLER GEEIGNETEN STEIN- UND PLATTENSORTEN BEI UNGEBUNDENER, WASSERDURCHLÄSSIGER BETTUNG.

- ▶ Natürliche Bewuchshemmung
- ▶ Hohe Erosionsbeständigkeit
- ▶ Keine Schleierbildung
- ▶ Selbstinstandhaltung
- ▶ Wasserdurchlässig und für alle gering belasteten Verkehrsflächen bis 3,5 t

Anwendung: Trocken einkehren und nach sorgfältiger Oberflächenreinigung ausreichend wässern.

BEWUCHSHEMMUNG

herkömmlicher Fugensand

mit STONES ECO FUGENSAND



Art.-Nr. 16/1092

ab **1,99 €** /kg

Farben: Grau, Basalt und Beige



Schöne stabile Gartenwege

MOWESTAB[®]TERRA WEGEDECKE

STABILISIERT

Nach DIN 18035-5 und FLL Fachbericht 2007

Art.-Nr. 16/1093

ab **20,95 €** /Sack

Farbe Crema-Sand, Körnung: 0–8 mm

MOWESTAB TERRA IST EINE ZERTIFIZIERTE TRAGFÄHIGE WEGEDECKE - WASSERDURCHLÄSSIG UND ÖKOLOGISCH WIE KIES.

MOWESTAB TERRA enthält das pflanzlich-mineralische Bindemittel „**SOLID GREEN TERRA BINDER**“. Dieses stabilisiert die feinkörnige Gesteinsmischung und erhält die Wasserdurchlässigkeit.

MOWESTAB TERRA ist auch im Gefälle einbaubar, hemmt Rutschgefahr und Erosion. Die Zusammensetzung der Wegemischung und das Bindemittel reduzieren Staub, Matsch oder Pfützen und garantieren ein angenehmes Laufgefühl bei natürlicher Optik.

MOWESTAB TERRA ist geprüft und zertifiziert auf gesundheitlich unbedenkliche Emissionen, Inhaltsstoffe und Umweltverträglichkeit und entspricht den Anforderungen nach DIN 18035-5 und FLL Fachbericht 2007.

Für Radwege, Stellplätze, Grillplätze, Carports, Sitzplätze, Gartenwege und Baumscheiben | Verbrauch: ca. 2 Sack je m²

- ▶ Fest & Flexibel
- ▶ Angenehmes Laufgefühl
- ▶ Staubreduzierend
- ▶ Rutschfest
- ▶ Ökologisch
- ▶ Bewuchshemmend
- ▶ Einfacher Einbau
- ▶ Wasserdurchlässig



Kurzfilm als Einbauanleitung, Verbrauchsrechner und weitere Produktinformationen, finden Sie auf www.stones-baustoffe.de oder Sie gehen gleich über unseren QR-Code online.

BAUSTOFFE GMBH
STONES
PARTNER OF NATURE

Terrassenfliesen „Valenta“

- Die perfekte 2 CM Terrassenfliese
Umweltverträgliche green-leaf-zertifizierte
Herstellung
- einfache und problemlose Verarbeitung
 - Fleckunempfindlichkeit gegen Grillfett u.ä.
 - einfachste Reinigung mit klarem Wasser
 - durchgefärbt - keine Nachbehandlung
mit Fleckenschutz
 - kein Farbvertiefer notwendig
 - rutschfeste Oberfläche (R10)
 - sehr hohe Bruchlastbeständigkeit
 - hoch verschleißfest
- B 60 x H 60 x T 2 (1,8) cm**
B 40 x H 81 x T 2 (1,8) cm
B 20 x H 81 x T 2 (1,8) cm

Formate wie
120 x 60 cm und 80 x 80 cm
sind auf Anfrage
lieferbar

Verlegung

- Verschiedene Verlegearten erleichtern
die Verarbeitung
- Verlegung mit Hilfe von Stelzlagern
oder Mörtelbatzen
 - Verlegung auf Kiesbett oder Splitt
 - Verlegung auf Sand
 - bei loser Verlegung Fugenkreuze verwenden
- Preis ab **36,95 €/m²**



60 x 60 cm



40 x 81 cm



20 x 81 cm

Fordern Sie gern unseren Katalog zu
keramischen Terrassenplatten an!



Nr	Farbe	Maße (B x H)	Art.-Nr.
1	Holzoptik braun	60 x 60 cm	16/1094
2	Holzoptik braun	40 x 81 cm	16/1095
3	Holzoptik braun	21 x 81 cm	16/1096
4	Natursteinoptik beige	60 x 60 cm	16/1097
5	Natursteinoptik grau	60 x 60 cm	16/1098
6	Natursteinoptik hellgrau	60 x 60 cm	16/1099
7	Rustikale Natursteinoptik grau	60 x 60 cm	16/1100
8	Rustikale Natursteinoptik braun	60 x 60 cm	16/1101
9	Natur-Betonoptik grau	60 x 60 cm	16/1102
10	Natur-Betonoptik anthrazit	60 x 60 cm	16/1103
11	Natursteinoptik anthrazit	60 x 60 cm	16/1104
12	Natursteinoptik schwarz	60 x 60 cm	16/1105
13	Rustikale Natursteinoptik anthrazit	60 x 60 cm	16/1106
14	Rustikale Natursteinoptik cream	60 x 60 cm	16/1107
15	Rustikale Natursteinoptik grau	60 x 60 cm	16/1108
16	Holzoptik braun/rot mit Ästen	60 x 60 cm	16/1109
17	Natursteinoptik grau	40 x 81 cm	16/1110
18	Natursteinoptik anthrazit	40 x 81 cm	16/1111
19	Natursteinoptik hellgrau	40 x 81 cm	16/1112

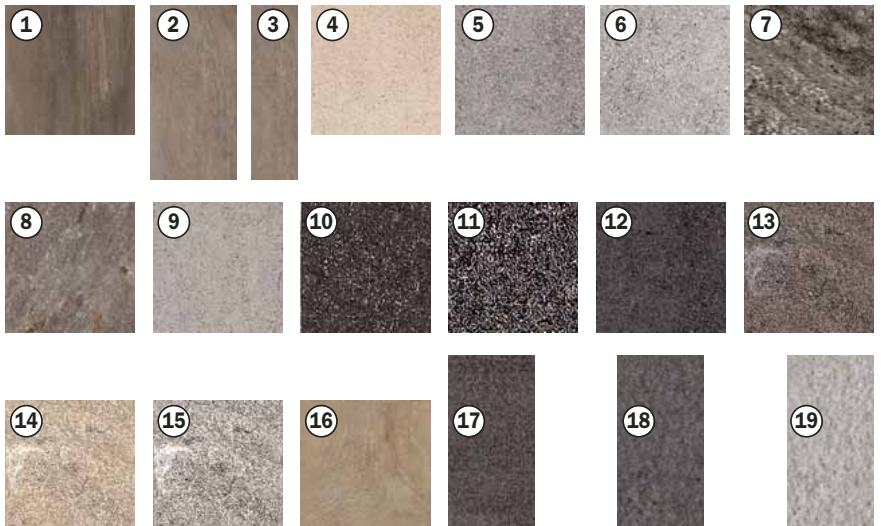
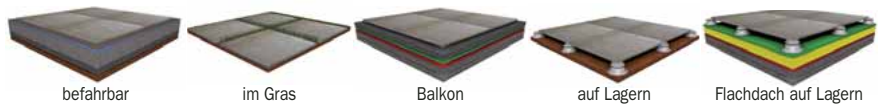

Nutzen Sie zum Verfugen passend dazu Stones Terrassenplatten Plus (Seite 64).

FILTERVLIES

vielseitig einsetzbar in Haus und Garten

Preis auf Anfrage
Art.-Nr. 16/1113

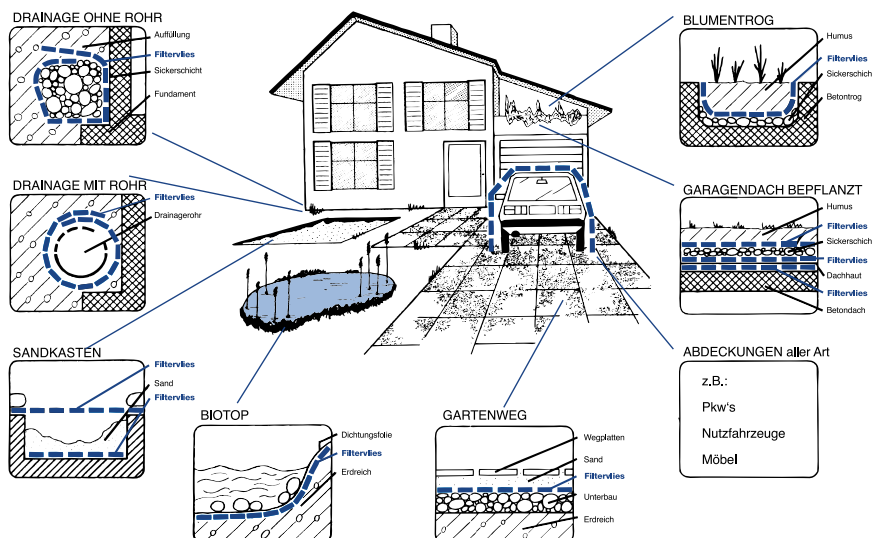



Rasenkantenstein

L 100 x H 20 x B 6 cm,
 grau, Art.-Nr. 16/1120
 rot, Art.-Nr. 16/1121

7,50 €
 8,50 €

Rasenkantenstein	Bogenkantenstein

Bogen-Kantenstein

Bogen 30°, L 50 x H 20 x B 6 cm,
 grau, Art.-Nr. 16/1122
 rot, Art.-Nr. 16/1123

6,95 €
 7,95 €

Rasen-Beetsteine „Normalprofil“

① Geradstück
 L 58 x B 18 x H 13 cm
 grau, Art.-Nr. 16/1114
 rot, Art.-Nr. 16/1115

5,95 €
 6,50 €

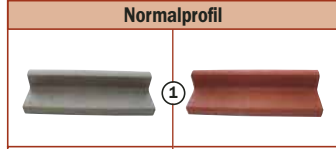

② Außenkreis
 L 35,2 x B 18 x H 13 cm
 (Bedarf: 12 Stück für Kreis 100 cm Ø)
 grau, Art.-Nr. 16/1116
 rot, Art.-Nr. 16/1117

5,95 €
 6,50 €



③ Innenkreis
 L 26 x B 18 x H 13 cm
 grau, Art.-Nr. 16/1118
 rot, Art.-Nr. 16/1119

5,95 €
 6,50 €

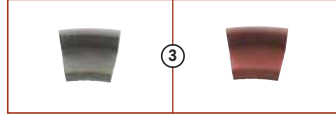

Rasen-Beetsteine „Wellenprofil“

④ Geradstück
 L 58 x B 18 x H 16/13 cm
 grau, Art.-Nr. 16/1124
 rot, Art.-Nr. 16/1125

5,95 €
 6,50 €

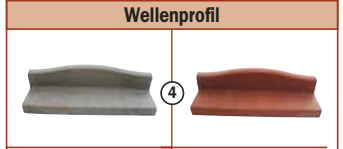

⑤ Außenkreis
 L 35,2 x B 18 x H 16/13 cm
 (Bedarf: 12 Stück für Kreis 100 cm Ø)
 grau, Art.-Nr. 16/1126
 rot, Art.-Nr. 16/1127

5,95 €
 6,50 €



⑥ Innenkreis
 L 26 x B 18 x H 16/13 cm
 grau, Art.-Nr. 16/1128
 rot, Art.-Nr. 16/1129

5,95 €
 6,50 €

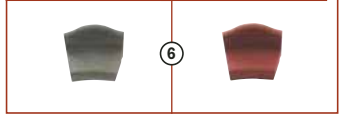

Mähkante „Rasenfix“

Rundkehlsverbundsystem,
 L 22 x B 12 x H 4 cm
 grau Art.-Nr. 16/1130
 rotbraun Art.-Nr. 16/1131
 anthrazit Art.-Nr. 16/1132

0,59 €
 0,69 €
 0,69 €

Mähkante „Mähfix“

Rundkehlsverbundsystem,
 L 33 x B 16 x H 4,5 cm,
 grau Art.-Nr. 16/1133
 rotbraun Art.-Nr. 16/1134
 anthrazit Art.-Nr. 16/1135

0,95 €
 0,99 €
 0,99 €



Mähkante „Varofix“

Varofix ist ausgesprochen variabel. Das als Kreis ausgebildete Steingelenk erlaubt Winkereinstellungen von bis zu 90°, ohne dabei den Kontakt zu den Nachbarsteinen zu verlieren
 L 24 x B 10 x H 4,5 cm

grau
 Art.-Nr. 16/1136
 rotbraun
 Art.-Nr. 16/1137

0,59 €
 0,79 €

Palisaden aus Beton



Art.-Nr.	Farbe	Preis
16/1138	grau	1,79 €
16/1139	rotbraun	1,89 €
16/1140	anthrazit	1,89 €

Art.-Nr.	Farbe	Preis
16/1141	grau	3,39 €
16/1142	rotbraun	3,59 €
16/1143	anthrazit	3,59 €

Dosfix® Beton-Palisade

B 9,4 x H 25 x T 6 cm

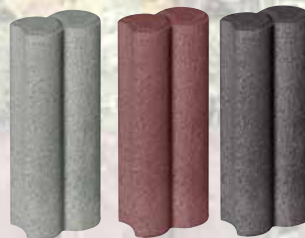

Mini-Betonpalisade

mit Hohlkehle, Bedarf: 10,4 Stück/m, 11 cm Ø



Palisaden sind lotrecht einzubauen, da sie leicht konisch sind

Wegefix® Beton-Palisadenkante

B 47 x H 25 x T 6 cm

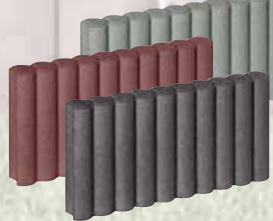

Länge	Preis (Grau)	Preis (Rotbraun)	Preis (Anthrazit)
	Art.-Nr.	Art.-Nr.	Art.-Nr.
30 cm	2,49 € 16/1144	2,99 € 16/1145	2,99 € 16/1146
40 cm	2,99 € 16/1147	3,99 € 16/1148	3,99 € 16/1149
60 cm	7,99 € 16/1150	8,99 € 16/1151	8,99 € 16/1152
80 cm	11,99 € 16/1153	12,99 € 16/1154	12,99 € 16/1155



Beton-Multi-Bord

gebogen (60 Grad), ca. 50 x 11,5 x 8 cm,
(Bedarf: 6 Stück für Kreis 100 cm Ø)
sandstein-hell, Art.-Nr. 16/1156 **6,50 €**



Granit-Trittsteine

granit-grau, Stärke 3 cm,
Durchmesser 30 cm
Art.-Nr. 16/1157 **4,95 €**



Granit-Mähkanten

grau, Maße: 10 x 25 x 2,5 cm
Art.-Nr. 16/1158 **1,99 €**



Gartenmauerstein-System „Bellamur“

diese Baukastensteine können als frei stehende Mauer, z.B. für eine Grundstückseinfriedung oder als Stützmauer verarbeitet werden.

Sie überzeugen durch klare Formgebung und die gefällige Optik, welche durch die porige Oberflächenstruktur entsteht. Ein Nut- und Federsystem verbindet die leicht zu verarbeitenden Elemente fest miteinander.

Bitte beachten: Betonverfüllung nur mit Trasszement.

Nr.	Artikel	Maße (L x B x H)	Art.-Nr. anthrazit	Art.-Nr. rotbraun	Preis
7	Mauerabdeckplatte	50 x 35 x 5 cm	16/1159	16/1160	10,95 €
8	Vollstein	50 x 25 x 20 cm	16/1161	16/1162	6,49 €
9	Halbstein	25 x 25 x 20 cm	16/1163	16/1164	5,99 €
10	Pfeilerabdeckplatte	50 x 50 x 5 cm	16/1165	16/1166	15,95 €
11	Pfeilerelement	37,5 x 37,5 x 20 cm	16/1167	16/1168	13,95 €

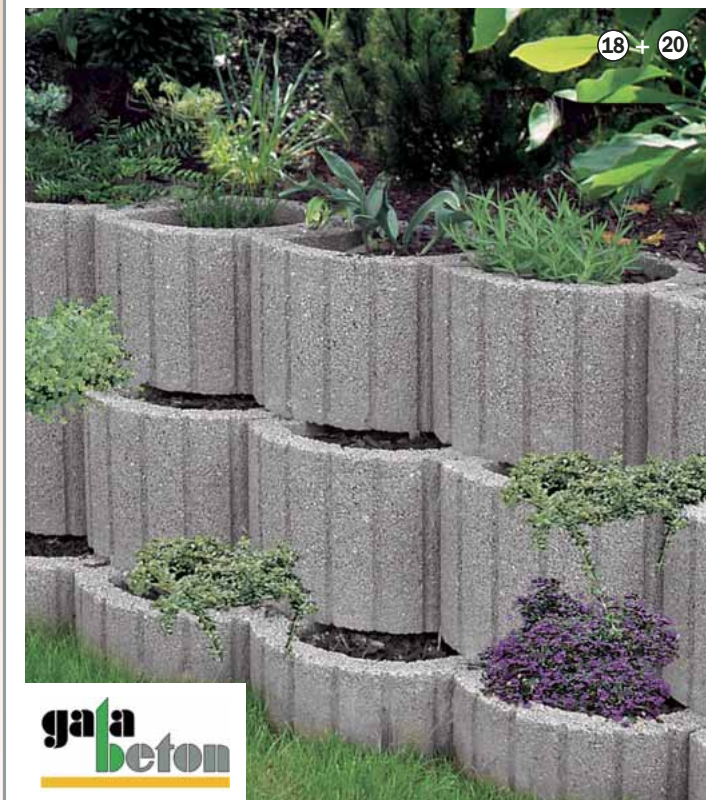

Nr.	Artikel	Farbe	Maße (L x B x H)	Art.-Nr.	Preis
12	Pflanzelement „galaBellaflor-Mini“	rotbraun	30 x 20 x 20 cm	16/1169	3,95 €
13	Pflanzelement „galaReluflor 1/1-Stein“	rotbraun	60 x 40 x 25 cm	16/1170	9,95 €
14	Pflanzelement „galaReluflor 1/2-Stein“	rotbraun	30 x 40 x 25 cm	16/1171	7,95 €
15	Pflanzelement „galaBambinoflor“	rotbraun	40 x 20 x 20 cm	16/1172	6,95 €
16	Pflanzelement „galaBambinoflor“	rotbraun	20 x 20 x 20 cm	16/1173	6,50 €

17	Pflanzring groß	erdbraun	48 cm Ø, 30 cm	16/1174	3,95 €
18	Pflanzring groß	grau	48 cm Ø, 30 cm	16/1175	3,90 €
19	Pflanzring klein	erdbraun	30 cm Ø, 20 cm	16/1176	1,95 €
20	Pflanzring klein	grau	30 cm Ø, 20 cm	16/1177	1,90 €

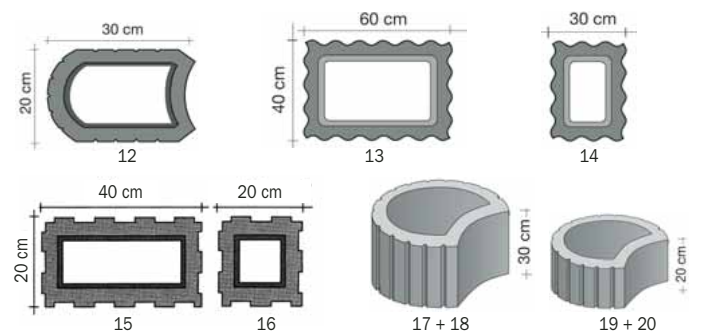

Räumen Sie die Steine aus dem Weg – Setzen Sie Akzente!



**NEUHEIT
2016**

Spiral-Gabionen

(Von Betafence) Das Verbindungselement der Körbe ist eine Spirale, die sich einfach in die Gittermatten eindrehen lässt. Maschenweite 10 x 10 cm. Alle Elemente sind speziell beschichtet, dadurch erhalten sie eine 3mal längere Lebensdauer als bei einer herkömmlichen Zinkbeschichtung. (ohne Befüllung)

B 50 x L 100 cm

Art.-Nr. 16/512

39,90 €/m

Andere Maße auf Anfrage.



**NEUHEIT
2016**

Schiefersäule

rotbraun, inkl. Sockel, 40 – 60 kg

Art.-Nr. 16/513

69,00 €



Anwendungsbeispiel



**NEUHEIT
2016**



**NEUHEIT
2016**

Trittplatte

50 cm Ø,
4 cm stark

Art.-Nr. 16/514

19,95 €



**NEUHEIT
2016**

Bepflanzte Natursteine

gebohrt, mit 1 Pflanze

Art.-Nr. 16/515

34,90 €

gebohrt, mit 2 Pflanzen

Art.-Nr. 16/516

39,90 €

ähnl. Abbildungen

Findling-Gesichter

ca. 30 cm hoch

① lächelnd Art.-Nr. 16/517 **49,95 €**

② lachend Art.-Nr. 16/518 **49,95 €**

③ genervt Art.-Nr. 16/519 **49,95 €**

**NEUHEIT
2016**



Schiefertaco mit Briefkasten und Hausnummer

200 x 50 cm

Art.-Nr. 16/520

(Artikel hat Lieferzeit)

349,00 €



Granittaco-Set inkl. Gabionen

bestehend aus:
 ① 3 Granittacos 200 x 50 x 3-7 cm
 inkl. Betonsockel
 ② 2 Splitt-Gabionen 180 x 90 x 4 cm
 (ohne Splitt)
 inkl. 12 Montagehaken
 Art.-Nr. 16/494

949,00 €



Schiefertaco-Set inkl. Gabionen

bestehend aus:
 ③ 3 Schiefertacos 200 x 50 x 3-7 cm
 inkl. Betonsockel
 ④ 2 Splitt-Gabionen 180 x 90 x 4 cm,
 (ohne Splitt)
 inkl. 12 Montagehaken
 (ohne Aquafall)
 Art.-Nr. 16/495

995,00 €



Splitt-Korb ②+④

Maschenweite 10 x 10 cm,
 Maße B 90 x H 180 x T 4 cm
 Befüllung: empfohlene Größe ca. 8-16 mm,
 inkl. feinmaschigem Drahtgeflecht,
 empfohlene Menge ca. 5 Sack à 25 kg
 Art.-Nr. 16/496

189,00 €

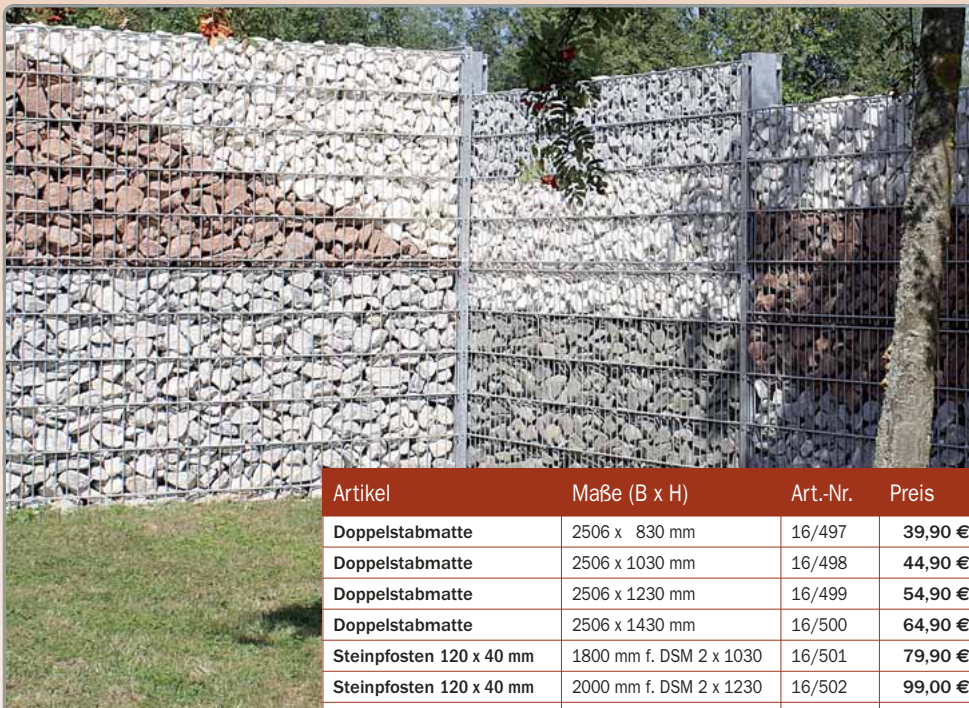

Artikel	Maße (B x H)	Art.-Nr.	Preis
Doppelstabmatte	2506 x 830 mm	16/497	39,90 €
Doppelstabmatte	2506 x 1030 mm	16/498	44,90 €
Doppelstabmatte	2506 x 1230 mm	16/499	54,90 €
Doppelstabmatte	2506 x 1430 mm	16/500	64,90 €
Steinfosten 120 x 40 mm	1800 mm f. DSM 2 x 1030	16/501	79,90 €
Steinfosten 120 x 40 mm	2000 mm f. DSM 2 x 1230	16/502	99,00 €
Steinfosten 120 x 40 mm	2200 mm f. DSM 2 x 1430	16/503	109,00 €
Steinfosten 120 x 40 mm	2400 mm f. DSM 4 x 830	16/504	119,00 €
Steinfosten 120 x 40 mm	2600 mm f. DSM 2 x 830 und 2 x 1030	16/505	129,00 €
Steinfosten 200 x 40 mm	1800 mm f. DSM 2 x 1030	16/506	129,00 €
Steinfosten 200 x 40 mm	2000 mm f. DSM 2 x 1230	16/507	149,00 €
Steinfosten 200 x 40 mm	2200 mm f. DSM 2 x 1430	16/508	159,00 €
Steinfosten 200 x 40 mm	2400 mm f. DSM 4 x 830	16/509	169,00 €
Steinfosten 200 x 40 mm	2600 mm f. DSM 2 x 830 und 2 x 1030	16/510	189,00 €

Steinmauersystem

Doppelstabmatten 8/6/8
 (Maschenweite 50 x 200 mm) in
 Verbindung mit Profilstahlrohrpfosten
 (nur zum Einbetonieren)
 Pfosten 120 x 40 x 3 mm
 oder 200 x 40 x 3 mm
 (Mauertiefe T = 120 mm oder 200 mm),
 Metallhalter alle 200 mm,
 inkl. Flacheisen und Verbindungshaken.
 Alle Elemente sind feuerverzinkt.



Stein-Korb

Maschenweite 5 x 5 cm,
 Maße B 90 x H 180 x T 9 cm,
 Befüllung: empfohlene Größe ca. 40-80 mm,
 empfohlene Menge ca. 10 Sack à 25 kg
 (ohne Füllung und Pfosten)
 Art.-Nr. 16/511

149,00 €



Splitte

sind gebrochene Natursteine, die in den verschiedensten Korngrößen gebrochen und gesiebt werden.

Die Einsatzgebiete der Naturstein-Splitte

beschränken sich nicht nur auf die Belegung von Gartenwegen, Einfahrten, Parkplätzen, Steingärten, Gartenteichen, Traufstreifen, Beeteinfassungen oder Gräber.

Der Vorstellungskraft sind hierbei keine Grenzen gesetzt, um den eigenen Garten mit den verschiedensten Farben und Sorten zu dekorieren.



Gartensplitt „TERRA“

8/16 mm, 25 kg
Art.-Nr. 16/1178 0,36 €/kg **8,95 €**

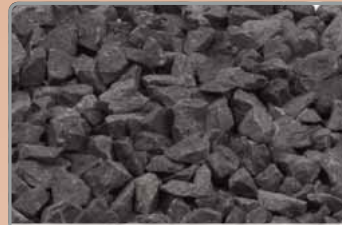

Basaltsplitt

1/3 mm, 25 kg
Art.-Nr. 16/1179 0,24 €/kg **5,95 €**
8/12 mm, 25 kg
Art.-Nr. 16/1180 0,24 €/kg **5,95 €**



Splitt „Schwedisch weiß“

8/12 mm, 25 kg
Art.-Nr. 16/1181 0,34 €/kg **8,50 €**



Splitt „IceBlue“

8/16 mm, 25 kg
Art.-Nr. 16/1182 0,36 €/kg **8,95 €**



Gartensplitt schwarz/weiß

8/16 mm, 25 kg
Art.-Nr. 16/1183 0,34 €/kg **8,50 €**



Granitsplitt

8/16 mm, 25 kg, rötlich
Art.-Nr. 16/1184 0,30 €/kg **7,50 €**
8/16 mm, 25 kg, grau
Art.-Nr. 16/1185 0,30 €/kg **7,50 €**



Porphyrsplitt rot

8/16 mm, 25 kg
Art.-Nr. 16/1186 0,32 €/kg **7,90 €**



**NEUHEIT
2016**

Splitt „Rosario“

8/16 mm, 25 kg
Art.-Nr. 16/1187 0,48 €/kg **11,95 €**



Marmorsplitt rot

8/16 mm, 25 kg
Art.-Nr. 16/1188 0,42 €/kg **10,50 €**



**NEUHEIT
2016**

Ardennensplitt

8/16 mm, 25 kg
Art.-Nr. 16/1189 0,26 €/kg **6,50 €**



Marmorsplitt schwarz

8/16 mm, 25 kg
Art.-Nr. 16/1190 0,42 €/kg **10,50 €**



Marmorsplitt weiß

8/16 mm, 25 kg
Art.-Nr. 16/1191 0,32 €/kg **7,90 €**



Splitt „Waldecker“ grün

8/16 mm, 25 kg
Art.-Nr. 16/1192 0,28 €/kg **6,90 €**



Cappuccinosplitt

8/16 mm, 25 kg
Art.-Nr. 16/1193 0,40 €/kg **9,90 €**



Yellow Sun Splitt

8/16 mm, 25 kg
Art.-Nr. 16/1194 0,28 €/kg **6,90 €**



Splitt „Latte Macchiato“

16/32 mm, 25 kg
Art.-Nr. 16/1195 0,38 €/kg **9,50 €**



Canadian Slate schwarz

30/60 mm, 25 kg
Art.-Nr. 16/1196 0,38 €/kg **9,50 €**



Canadian Slate violett

30/60 mm, 25 kg
Art.-Nr. 16/1197 0,38 €/kg **9,50 €**



Canadian Slate grün

30/60 mm, 25 kg
Art.-Nr. 16/1198 0,38 €/kg **9,50 €**

Kiese

sind teils natürlich gerundete Natursteine, die sich im Laufe der Jahrhunderte in Gewässern und Flüssen rund gewaschen haben.

Die verschiedensten herausgesiebten Körnungen lassen individuellen Gestaltungsmöglichkeiten freien Lauf.

Tipp:

in nassem Zustand kommt oft die herrliche, natürliche Aderung und der kräftige Farbton richtig zur Geltung.



Zierkies „Bunt“
25 kg

Körnung mm	Art.-Nr.	Preis/kg	Preis
2/8	16/1199	0,20 €/kg	4,95 €
8/16	16/1200	0,20 €/kg	4,95 €
20/40	16/1201	0,20 €/kg	4,95 €
40/80	16/1202	0,22 €/kg	5,50 €
50/150	16/1203	0,24 €/kg	5,95 €



Muscheln
20 l, Art.-Nr. 16/1204
0,35 €/l **6,95 €**



Marmor Kies „weiß“
25 kg

Körnung mm	Art.-Nr.	Preis/kg	Preis
8/16	16/1205	0,40 €/kg	9,95 €
15/25	16/1206	0,40 €/kg	9,95 €
20/40	16/1207	0,40 €/kg	9,95 €
40/60	16/1208	0,40 €/kg	9,95 €



Quarzkies „hell“
25 kg

Körnung mm	Art.-Nr.	Preis/kg	Preis
6/8	16/1209	0,24 €/kg	5,95 €
20/40	16/1210	0,24 €/kg	5,95 €
30/70	16/1211	0,24 €/kg	5,95 €



Marmor Kies schwarz
15/25 mm, 25 kg
Art.-Nr. 16/1212 0,52 €/kg **12,95 €**



Marmor Kies rot
15/25 mm, 25 kg
Art.-Nr. 16/1213 0,52 €/kg **12,95 €**



Marmor Kies gelb
15/25 mm, 25 kg
Art.-Nr. 16/1214 0,52 €/kg **12,95 €**



Marmor Kies grünlich
15/25 mm, 25 kg
Art.-Nr. 16/1215 0,52 €/kg **12,95 €**



Lavamulch
8/16 mm, 20 l, rotbraun
Art.-Nr. 16/1216 0,30 €/l **5,95 €**
8/16 mm, 20 l, anthrazit
Art.-Nr. 16/1217 0,30 €/l **5,95 €**



Quarzkies
16/32 mm, im Big-Bag (1.000 kg)
Art.-Nr. 16/1218 **129,00 €**



Jurasplitt, gelblich
8/16 mm, im Big-Bag (1.000 kg)
Art.-Nr. 16/1219 **139,00 €**



Alpensplitt, grau-schwarz
8/16 mm, im Big-Bag (1.000 kg)
Art.-Nr. 16/1220 **139,00 €**



Basaltsplitt
8/11 mm, im Big-Bag (1.000 kg)
Art.-Nr. 16/1221 **139,00 €**



Schottischer Granitsplitt rotbunt
8/16 mm, im Big-Bag (1.000 kg)
Art.-Nr. 16/1222 **149,00 €**



Unkraut-Schutzgewebe
schwarz, 100 g/m²,
in folgenden Breiten erhältlich:
105, 150, 210, 330 und 420 cm
Art.-Nr 16/1223 **1,49 €/m²**

Keine Chance dem Unkraut!

So schön wie Kies – dauerhaft und stabil wie Stein!

Splitt-Kies Stabilisierungsplatten

Verhindert das Einsinken.

Im Gegensatz zu lose geschütteten Splitt / Kies sind die Flächen gut begeh- und befahrbar.

Selbst Fahrradfahren, Rollstuhl oder Kinderwagen ist dort kein Problem mehr. Die Wabenkammern halten den Splitt / Kies so fest, dass dieser nicht mehr „weglaufen“ kann. Rutschige Böden, Fahrspuren, Wasserpfützen oder gefährliche Schlaglöcher gehören der Vergangenheit an. Auf der Unterseite der Platten ist werkseitig ein wasserdurchlässiges und wurzelhemmendes Geotextil fix+fertig aufgebracht.

Platte: L 120 x B 80 x H 2,9 cm,
Druckfestigkeit (gefüllt) 250 t/m²

Art.-Nr. 16/1224 **16,95 €**

Platte: L 240 x B 120 x H 3 cm,
Druckfestigkeit (gefüllt) 300 t/m²

Art.-Nr. 16/1225 **49,95 €**

Enorm belastbar und
100 % ökologisch

Das Original!

nidaq gravel®
Splitt-Kies Stabilisierung



vorher

nachher



ohne Stabilisierung



mit Stabilisierung



bellissa

Metall-Rasenkante

Neue Technik – sehr stabil und verwindungssteif. Durch Verbindungsmöglichkeit beliebig verlängerbar.

118 cm lang, 13 cm hoch

Art.-Nr. 16/1228 **14,95 €**

118 cm lang, 20 cm hoch

Art.-Nr. 16/1229 **19,95 €**

bellissa



**NEUHEIT
2016**

Metall-Rasenkante

Rasenkante aus verzinktem, biegbarem Metallblech. Obere Kante gebördelt mit Verbindungsmöglichkeit gerade oder im Winkel bis 90 Grad. Einbau: Einfach mit dem Spaten vorstechen.

118 cm lang, 13 cm hoch

Art.-Nr. 16/1226 **8,50 €**

118 cm lang, 20 cm hoch

Art.-Nr. 16/1227 **12,50 €**



**NEUHEIT
2016**

bellissa

Metall-Rasenkante „Kreis“

Rasenkante aus verzinktem, biegbarem Metallblech.

Ø 20 cm, 13 cm hoch

Art.-Nr. 16/1230 **5,95 €**

Ø 30 cm, 13 cm hoch

Art.-Nr. 16/1231 **8,50 €**

Ø 40 cm, 13 cm hoch

Art.-Nr. 16/1232 **11,95 €**

